

## แบบรูปรายการก่อสร้าง

โครงการก่อสร้างถนนลาดยางแบบพาราแอสฟัลท์ติกคอนกรีต รหัสทางหลวงท้องถิ่น ตง ถ. ๘๕ - ๐๐๖  
สายหน้าป่าไม้ หมู่ที่ ๒ บ้านทุ่งป่าหน่น ตำบลลิพัง กว้าง ๕ เมตร ยาว ๑,๘๑๗ เมตร หนา ๐.๐๕ เมตร  
หรือมีพื้นที่ไม่น้อยกว่า ๙,๐๘๕ ตารางเมตร องค์การบริหารส่วนตำบลลิพัง อำเภอปะเหลียน จังหวัดตรัง  
ด้วยวิธีประกวดราคาอิเล็กทรอนิกส์ (e-bidding)

### ๑. ความเป็นมา

ตามหนังสือจังหวัดตรัง ด่วนที่สุด ที่ ตง ๐๐๒๓.๓ /ว ๔๒๐๒ ลงวันที่ ๑๘ สิงหาคม ๒๕๖๕  
เรื่องการเตรียมการจัดซื้อจัดจ้าง ตามระเบียบกระทรวงการคลังว่าด้วยการจัดซื้อจัดจ้างและการบริหารพัสดุภาครัฐ  
พ.ศ. ๒๕๖๐ สำหรับรายการงบประมาณเงินอุดหนุนเฉพาะกิจที่จะได้รับการจัดสรรตามพระราชบัญญัติงบประมาณ  
รายจ่ายประจำปีงบประมาณพ.ศ. ๒๕๖๖ โครงการก่อสร้างถนนลาดยางแบบพาราแอสฟัลท์ติกคอนกรีต รหัสทาง  
หลวงท้องถิ่น ตง ถ. ๘๕ - ๐๐๖ สายหน้าป่าไม้ หมู่ที่ ๒ บ้านทุ่งป่าหน่น ตำบลลิพัง กว้าง ๕ เมตร  
ยาว ๑,๘๑๗ เมตร หนา ๐.๐๕ เมตร หรือมีพื้นที่ไม่น้อยกว่า ๙,๐๘๕ ตารางเมตร องค์การบริหารส่วนตำบล  
ลิพัง อำเภอปะเหลียน จังหวัดตรัง วงเงินงบประมาณทั้งสิ้น ๘,๗๘๐,๐๐๐ บาท (แปดล้านเจ็ดแสนแปดหมื่น  
บาทถ้วน) รายละเอียดตามปริมาณงานและแบบแปลนที่องค์การบริหารส่วนตำบลลิพังกำหนด

เนื่องด้วยสภาพการคมนาคมระหว่างหมู่บ้านภายในเขตรับผิดชอบขององค์การบริหารส่วนตำบล  
ลิพัง ปัจจุบันยังคงเป็นปัญหาในการสัญจรของประชาชนในพื้นที่ ถนนเป็นหลุม เป็นบ่อ มีฝุ่นละอองในช่วง  
ฤดูแล้ง ซึ่งทำให้ประชาชนเกิดโรคทางเดินหายใจ และถนนมีน้ำขังในช่วงฤดูฝน จึงทำให้การสัญจรไปมาลำบาก  
องค์การบริหารส่วนตำบลลิพัง จึงมีความจำเป็นต้องก่อสร้างโครงการก่อสร้างถนนลาดยางแบบพาราแอสฟัลท์ติก  
คอนกรีต รหัสทางหลวงท้องถิ่น ตง ถ. ๘๕ - ๐๐๖ สายหน้าป่าไม้ หมู่ที่ ๒ บ้านทุ่งป่าหน่น ตำบลลิพัง  
กว้าง ๕ เมตร ยาว ๑,๘๑๗ เมตร หนา ๐.๐๕ เมตร หรือมีพื้นที่ไม่น้อยกว่า ๙,๐๘๕ ตารางเมตร องค์การ  
บริหารส่วนตำบลลิพัง อำเภอปะเหลียน จังหวัดตรัง ซึ่งเป็นงบเงินอุดหนุนเฉพาะกิจ งบประมาณตาม  
พระราชบัญญัติงบประมาณรายจ่ายประจำปี พ.ศ. ๒๕๖๖ เพื่อเป็นการแก้ไขปัญหาถนนเป็นหลุม เป็นบ่อ  
อีกทั้งทำให้การขนส่งผลผลิตทางการเกษตรสะดวกยิ่งขึ้น และประชาชนในตำบลได้ใช้ถนนที่มีมาตรฐานในการ  
สัญจรไปมา ประชาชนมีความปลอดภัยในการเดินทางและสามารถลดต้นทุนในการขนส่งสินค้าทางการเกษตร  
อีกด้วย

### ๒. วัตถุประสงค์

๑. เพื่อให้ประชาชนมีความปลอดภัยในการสัญจรไปมา
๒. เพื่อแก้ไขปัญหาหลุมบ่อ ฝุ่นละออง
๓. เพื่อลดต้นทุนในการขนส่งผลผลิตทางการเกษตร
๔. เพื่อยืดอายุการใช้งานถนน เนื่องจากถนนพาราแอสฟัลท์ติกคอนกรีตมีความทนทานสามารถ  
ใช้งานได้นาน เพิ่มความฝืดให้กับผิวทาง
๕. ลดอุบัติเหตุบนท้องถนนได้ค่อนข้างมาก

### ๓. คุณสมบัติผู้เสนอราคา

- ๓.๑ มีความสามารถตามกฎหมาย
- ๓.๒ ไม่เป็นบุคคลล้มละลาย
- ๓.๓ ไม่อยู่ระหว่างเลิกกิจการ

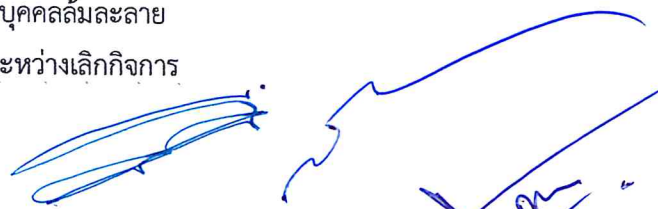
  
/ ๓.๔ ไม่เป็น.....

๓.๔ ไม่เป็นบุคคลซึ่งอยู่ระหว่างถูกระงับการยื่นข้อเสนอหรือทำสัญญากับหน่วยงานของรัฐไว้ชั่วคราวเนื่องจากเป็นผู้ที่ไม่ผ่านเกณฑ์การประเมินผลการปฏิบัติงานของผู้ประกอบการตามระเบียบที่รัฐมนตรีว่าการกระทรวงการคลังกำหนดตามที่ประกาศเผยแพร่ในระบบเครือข่ายสารสนเทศของกรมบัญชีกลางผู้

๓.๕ ไม่เป็นบุคคลซึ่งถูกระบุชื่อไว้ในบัญชีรายชื่อผู้ทำงานและได้แจ้งเวียนชื่อให้เป็นผู้ทำงานของหน่วยงานของรัฐในระบบเครือข่ายสารสนเทศของกรมบัญชีกลาง ซึ่งรวมถึงนิติบุคคลที่ผู้ทำงานเป็นหุ้นส่วนผู้จัดการ กรรมการผู้จัดการ ผู้บริหาร ผู้มีอำนาจในการดำเนินงานในกิจการของนิติบุคคลนั้นด้วย

๓.๖ มีคุณสมบัติและไม่มีลักษณะต้องห้ามที่คณะกรรมการนโยบายการจัดซื้อจัดจ้างและการบริหารพัสดุภาครัฐกำหนดในราชกิจจานุเบกษา

๓.๗ เป็นนิติบุคคลผู้มีอาชีพรับจ้างงานที่ประกวดราคาอิเล็กทรอนิกส์ดังกล่าว

๓.๘ ไม่เป็นผู้มีผลประโยชน์ร่วมกันกับผู้ยื่นข้อเสนอรายอื่นที่เข้ายื่นข้อเสนอให้แก่องค์การบริหารส่วนตำบล พังงา วันประกาศประกวดราคาอิเล็กทรอนิกส์ หรือไม่เป็นผู้กระทำการอันเป็นการขัดขวางการแข่งขันราคาอย่างเป็นธรรม ในการประกวดราคาอิเล็กทรอนิกส์ครั้งนี้

๓.๙ ไม่เป็นผู้ได้รับเอกสิทธิ์หรือความคุ้มกัน ซึ่งอาจปฏิเสธไม่ยอมขึ้นศาลไทย เว้นแต่รัฐบาลของผู้ยื่นข้อเสนอได้มีคำสั่งให้สละสิทธิ์และความคุ้มกันเช่นนั้น

๓.๑๐ ผู้ยื่นข้อเสนอต้องมีผลงานก่อสร้างประเภทเดียวกันกับงานที่ประกวดราคาจ้างก่อสร้างในวงเงินไม่น้อยกว่า ๔,๑๒๖,๖๐๐ บาท ( สี่ล้านหนึ่งแสนสองหมื่นหกพันหกร้อยบาทถ้วน ) และเป็นผลงานที่เป็นคู่สัญญาโดยตรงกับหน่วยงานของรัฐ หรือหน่วยงานเอกชนที่องค์การบริหารส่วนตำบล พังงา เชื้อถือ

๓.๑๑ ผู้ยื่นข้อเสนอที่ยื่นข้อเสนอในรูปแบบ “ กิจการร่วมค้า ” ต้องมีคุณสมบัติดังนี้

กรณีที่ข้อตกลงกำหนดให้ผู้เข้าร่วมค้ำรายใดรายหนึ่งเป็นผู้เข้าร่วมค้ำหลัก ข้อตกลงจะต้องมีการกำหนดสัดส่วนหน้าที่ และความรับผิดชอบในปริมาณงาน สิ่งของ หรือมูลค่าตามสัญญาของผู้เข้าร่วมค้ำหลัก กิจการร่วมค้ำนั้นต้องใช้ผลงานของผู้เข้าร่วมค้ำหลักรายเดียวเป็นผลงานของกิจการร่วมค้ำที่ยื่นข้อเสนอ

สำหรับข้อตกลงที่ไม่ได้กำหนดให้ผู้เข้าร่วมค้ำรายใดเป็นผู้เข้าร่วมค้ำหลัก ผู้เข้าร่วมค้ำทุกรายจะต้องมีคุณสมบัติครบถ้วนตามเงื่อนไขที่กำหนดไว้ในเอกสารเชิญชวน



๓.๑๒ ผู้ยื่นข้อเสนอต้องลงทะเบียนในระบบจัดซื้อจัดจ้างภาครัฐด้วยอิเล็กทรอนิกส์นิติบุคคลที่จะเข้าเป็นคู่สัญญากับหน่วยงานภาครัฐ ซึ่งได้ดำเนินการจัดซื้อจัดจ้างด้วยระบบอิเล็กทรอนิกส์ ( Electronic Government Procurement : e - GP ) ของกรมบัญชีกลาง

๓.๑๓ ผู้ยื่นข้อเสนอได้ขึ้นทะเบียนผู้ประกอบการวิสาหกิจขนาดกลางและขนาดย่อม ( SME s ) และ / หรือ สำเนาหนังสือรับรองสินค้า ( Made in Thailand ) จากสภาอุตสาหกรรมแห่งประเทศไทย ( ถ้ามี )

๓.๑๔ กรณีโรงงานผสมแอสฟัลท์คอนกรีต ผู้ยื่นข้อเสนอต้องมีคุณสมบัติ ดังนี้

๓.๑๔.๑ ผู้ยื่นข้อเสนอต้องมีโรงงานผสมแอสฟัลท์คอนกรีต หรือต้องมีเอกสารยินยอมให้ใช้ผลิตภัณฑ์จากโรงงานผสมแอสฟัลท์คอนกรีตที่ไม่ใช่ของผู้ยื่นข้อเสนอ ( รายละเอียดตามแบบฟอร์มที่กำหนดตามข้อ ๓.๑๔.๖ )

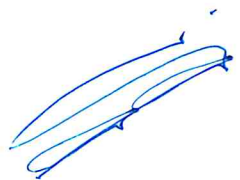
๓.๑๔.๒ ต้องมีสำเนาใบอนุญาตประกอบกิจการโรงงาน ( แบบ ร.ง.๔ ) จากกรมโรงงานอุตสาหกรรมของผู้ยื่นข้อเสนอ หรือผู้ให้ความยินยอมใช้ผลิตภัณฑ์ ทั้งนี้ใบอนุญาตประกอบกิจการโรงงาน ( แบบ ร.ง.๔ ) จากกรมโรงงานอุตสาหกรรมต้องไม่หมดอายุ ถูกสั่งพักใช้ หรือเพิกถอน

 / ๓.๑๔.๓. กรณี.....  



๓.๑๔.๓ กรณีไม่มีใบอนุญาตประกอบกิจการโรงงาน (แบบ ร.ง. ๔) จากกรมโรงงานอุตสาหกรรม ให้ใช้หนังสือรับรองการตั้งหน่วยงานผลิตยางพาราแอสฟัลท์ติกคอนกรีตสำหรับหน่วยงานก่อสร้างจากหน่วยงานในสังกัดกรมโรงงานอุตสาหกรรมแทน ของผู้ยื่นข้อเสนอ หรือผู้ให้ความยินยอมใช้ผลิตภัณฑ์ ทั้งนี้ หนังสือรับรองดังกล่าวต้องไม่หมดอายุ ถูกยกเลิก หรือเพิกถอน

๓.๑๔.๔ ต้องมีแผนที่แสดงที่ตั้งโรงงานผสมแอสฟัลท์ติกคอนกรีต และเส้นทางขนส่งจากโรงงานผสมถึงกึ่งกลางของโครงการก่อสร้าง โดยมีระยะขนส่งไม่เกิน ๘๐ กิโลเมตร ( โดยความเห็นชอบของหัวหน้าหน่วยงานของรัฐ ให้ถือปฏิบัติตามมท.๒๓๐ - ๒๕๖๒ มาตรฐานแอสฟัลท์ติกคอนกรีต )

๓.๑๔.๕ กรณีใช้โรงงานผสมแอสฟัลท์ติกคอนกรีตแบบเคลื่อนที่ ( Mobile Asphalt Concrete Plant ) ดำเนินการตามข้อ ๓.๑๔.๑. และข้อ ๓.๑๔.๒

๓.๑๔.๖ หนังสือเรื่องแจ้งยืนยันการให้ความยินยอมให้ใช้ผลิตภัณฑ์ของโรงงานผสมแอสฟัลท์ติกคอนกรีต ( ตามรายละเอียดหนังสือเรื่องแจ้งยืนยันการให้ความยินยอมให้ใช้ผลิตภัณฑ์ของโรงงานผสมแอสฟัลท์ติกคอนกรีตที่แนบ )

#### ๔. แบบรูปรายการหรือคุณลักษณะ

โครงการก่อสร้างถนนลาดยางแบบพาราแอสฟัลท์ติกคอนกรีต รหัสทางหลวงท้องถิ่น ตง.ถ. ๘๕ - ๐๐๖ สายหน้าป่าไม้ หมู่ที่ ๒ บ้านทุ่งปาดัน ตำบลลิพัง กว้าง ๕ เมตร ยาว ๑,๘๑๗ เมตร หนา ๐.๐๕ เมตร หรือมีพื้นที่ไม่น้อยกว่า ๙,๐๘๕ ตารางเมตร องค์การบริหารส่วนตำบลลิพัง อำเภอปะเหลียน จังหวัดตรัง วงเงินงบประมาณทั้งสิ้น ๘,๗๘๐,๐๐๐ บาท ( แปดล้านเจ็ดแสนแปดหมื่นบาทถ้วน ) พร้อมป้ายโครงการ จำนวน ๑ ป้าย รายละเอียดตามปริมาณงานและแบบแปลนที่กำหนด

#### ๕. กำหนดระยะเวลาดำเนินการ

ดำเนินการก่อสร้างแล้วเสร็จภายใน ๑๖๐ วัน นับถัดจากวันลงนามในสัญญาจ้าง

โดยใช้สูตรปรับราคา K ดังนี้

งานดิน K ๒.๑

ใช้สูตร  $K = 0.30 + 0.10 * It / Io + 0.40 * Et / Eo + 0.20 * Ft / Fo$

๒.งานผิวถนนคอนกรีตเสริมเหล็ก K ๓.๔

ใช้สูตร  $K = 0.30 + 0.10 * It / Io + 0.35 * Ct / Co + 0.10 * Mt / Mo + 0.15 * St / So$

๓.งานท่อระบายน้ำคอนกรีตเสริมเหล็กและงานบ่อกัก K ๓.๕

ใช้สูตร  $K = 0.35 + 0.20 * It / Io + 0.15 * Ct / Co + 0.15 * Mt / Mo + 0.15 * St / So$

#### ๖. ระยะเวลาส่งมอบของหน่วยงาน

องค์การบริหารส่วนตำบลลิพังจะจ่ายเงินค่าจ้าง โดยแบ่งออกเป็น ๓ งวด

**งวดที่ ๑** เป็นเงินร้อยละ ๒๐ ของค่าจ้าง เมื่อผู้รับจ้างปฏิบัติงานดังนี้

- ทำงานถางป่าและขุดตอ ทั้งหมดแล้วเสร็จ
- ทำงานดินตัด ดินถม ทั้งหมดแล้วเสร็จ
- ทำงานรองพื้นทางทั้งหมดแล้วเสร็จ
- ทำงานวางท่อคสล.ทั้งหมดแล้วเสร็จ เหล็กอาบสังกะสี ทั้งหมดแล้วเสร็จ โดยปฏิบัติให้แล้วเสร็จภายใน ๘๐ วัน นับจากวันที่ทำลงนามในสัญญาจ้าง

งวดที่ ๒ .....

งวดที่ ๒ เป็นเงินร้อยละ ๒๕ ของค่าจ้าง เมื่อผู้รับจ้างปฏิบัติงานดังนี้

- ส่งผลการออกแบบอัตราส่วนผสม ( Para AC )
- ทำงานชั้นพื้นทางหินคลุก โดยพื้นที่รวมไม่น้อยกว่า ๑๒,๖๐๐ ตารางเมตร โดยปฏิบัติให้แล้วเสร็จภายใน ๑๒๐ วัน นับจากวันที่ทำลงนามในสัญญาจ้าง

งวดที่ ๓ เป็นเงินร้อยละ ๕๕ ของค่าจ้าง เมื่อผู้รับจ้างปฏิบัติงานดังนี้

- งาน Prime coat ทั้งหมดแล้วเสร็จ
- งานผิวทาง Para AC ทั้งหมดแล้วเสร็จ
- งานป้ายจราจรสงเคราะห์ ทั้งหมดแล้วเสร็จและเครื่องหมายจราจรบนผิวทางทั้งหมดแล้วเสร็จ
- ส่งผลทดสอบแท่งตัวอย่าง Para AC
- เมื่อผู้รับจ้างได้ปฏิบัติงานทั้งหมดให้แล้วเสร็จเรียบร้อยตามสัญญา รวมทั้งทำความสะอาดสถานที่ก่อสร้างให้เรียบร้อยและเสร็จภายใน ๑๖๐ วัน นับจากวันที่ทำลงนามในสัญญาจ้าง

๗.วงเงินในการจัดหา

งบเงินอุดหนุนเฉพาะกิจ ราคากลางในการจัดจ้าง จำนวน ๘,๗๘๐,๐๐๐ บาท ( แปดล้านเจ็ดแสนแปดหมื่นบาทถ้วน )

๘. สถานที่ติดต่อเพื่อขอทราบข้อมูลเพิ่มเติมและส่งข้อเสนอแนะวิจารณ์หรือแสดงความคิดเห็นเกี่ยวกับร่างขอบเขตงานก่อสร้างได้ที่ องค์การบริหารส่วนตำบลลิพัง โทร ๐๗๕ - ๒๐๔๔๓๕

๙. คณะกรรมการกำหนดร่างขอบเขตงานก่อสร้าง

ขอแต่งตั้งบุคคลต่อไปนี้เป็นคณะกรรมการกำหนดร่างขอบเขตงานก่อสร้าง

( ลงชื่อ ) ..... ประธานกรรมการ

( นายวรวิทย์ เพ็ชรเพ็ง )

ปลัดองค์การบริหารส่วนตำบลลิพัง

ว่าที่ ร.ต. .... กรรมการ

( นฤมิตร บุญธรรม )

ผู้อำนวยการกองช่าง

( ลงชื่อ ) ..... กรรมการ

( ภาณุพงษ์ เพชรพรหม )

ผู้ช่วยนายช่างไฟฟ้า



จึงเรียนมาเพื่อโปรดพิจารณาอนุมัติร่างขอบเขตงานก่อสร้าง

ความเห็นของรองปลัดองค์การบริหารส่วนตำบล

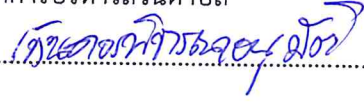

( ลงชื่อ )

( นายสุธีรพันธ์ วารินสะอาด )

รองปลัดองค์การบริหารส่วนตำบล

ความเห็นของปลัดองค์การบริหารส่วนตำบล



( ลงชื่อ )

( นายวรวิทย์ เพ็ชรเพ็ง )

ปลัดองค์การบริหารส่วนตำบลลิพัง

ความเห็นของนายกองค์การบริหารส่วนตำบล

( ลงชื่อ )

( นายธีรภาพ แสงภาคินีย์ )

นายกองค์การบริหารส่วนตำบลลิพัง

# องค์การบริหารส่วนตำบลลิพัง

โครงการ ก่อสร้างถนนลาดยางแบบพาราแอสฟัลท์ติกคอนกรีต

สายหน้าป่าไม้

หมู่ 2 ตำบลลิพัง - ทุ่งมะขามป้อม

อำเภอปะเหลียน จังหวัดตรัง

กม. 0+000 ถึง กม. 1+817

ผิวจราจร กว้าง 5.00 เมตร ระยะทาง 1,817 เมตร

คณะกรรมการร่างของแบบรายการ
.....ประธานกรรมการ
.....กรรมการ
.....กรรมการ

  
ผู้รับทราบ (นายทศพร นามะ)  
นายกองค์การบริหารส่วนตำบลลิพัง







โครงการ ก่อสร้างถนนลาดยางแบบพาราแอสฟัลต์ติกคอนกรีต สาขาหน้าป่าไม้ หมู่ 2 ตำบลลิพัง - ทุ่งมะขามป้อม อำเภอปะเหลียน จังหวัดตรัง	สำรวจ นายคุณูญ เพ็ชรนาค ผู้ช่วยช่างโยธา	เขียนแบบ นายคุณูญ เพ็ชรนาค ผู้ช่วยช่างโยธา	ออกแบบ R.R (นร.พรศักดิ์ รจนโคตร) F.W. 11622	ตรวจสอบ ว่าที่ ร.ต. นฤมิตร บุญธรรม ผู้อำนวยการกองช่าง	เห็นชอบ นายสุวิทย์ วรรณสะอาด รองปลัด อบต. รักษาการแทนปลัด อบต.ลิพัง ปลัดนิมน้ำที่นายชด อบต.ลิพัง	อนุมัติ นายสุวิทย์ วรรณสะอาด รองปลัด อบต. รักษาการแทนปลัด อบต.ลิพัง ปลัดนิมน้ำที่นายชด อบต.ลิพัง	แบบแสดง แผนที่ส่งเขป	วัน / เดือน / ปี	แผ่นที่
								แบบเลขที่	จำนวน

# แผนที่ตำบลลิพัง อำเภอปะเหลียน จังหวัดตรัง

## แผนที่แสดงสถานที่ก่อสร้าง



คณะกรรมการจ้างขอเสนอใบรายการ  
.....โครงการ  
.....โครงการ  
.....โครงการ

(นายอิทธิพล บึงสงขลณี)  
นายกองค์การบริหารส่วนตำบลลิพัง



โครงการ ก่อสร้างถนนลาดยางแบบพาราแอสฟัลท์ติกคอนกรีต สายหน้าป่าไม้ หมู่ 2 ตำบลลิพัง - ทุ่งมะขามป้อม อำเภอปะเหลียน จังหวัดตรัง	สำรวจ นายภคภูมิ เตชะนวก จังหวัดสงขลา	เขียนแบบ นายภคภูมิ เตชะนวก จังหวัดสงขลา	ออกแบบ R.R. (รศ.โรจน์กมล) ร.ว. 11622	ตรวจสอบ วชิร ร.ศ. ฤทธิกร มุขงวรรณ ผู้อำนวยการกองช่าง	เห็นชอบ นายสุรินทร์ วัฒนสะอาด รองปลัด อบค. รักษาการแทนปลัด อบค.ลิพัง	อนุมัติ นายสุรินทร์ วัฒนสะอาด รองปลัด อบค. รักษาการแทนปลัด อบค.ลิพัง ปฏิบัติหน้าที่แทน ปลัด อบค.ลิพัง	แบบแสดง รูปตัดโครงการถนน	วัน / เดือน / ปี	แผ่นที่
								แบบเลขที่	จำนวน

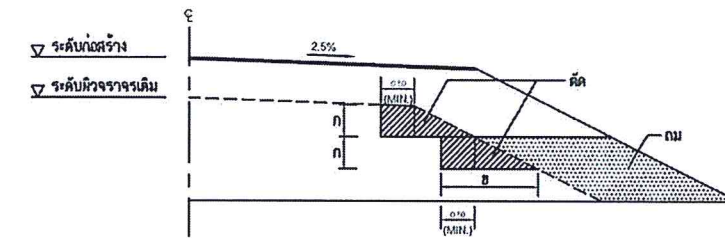
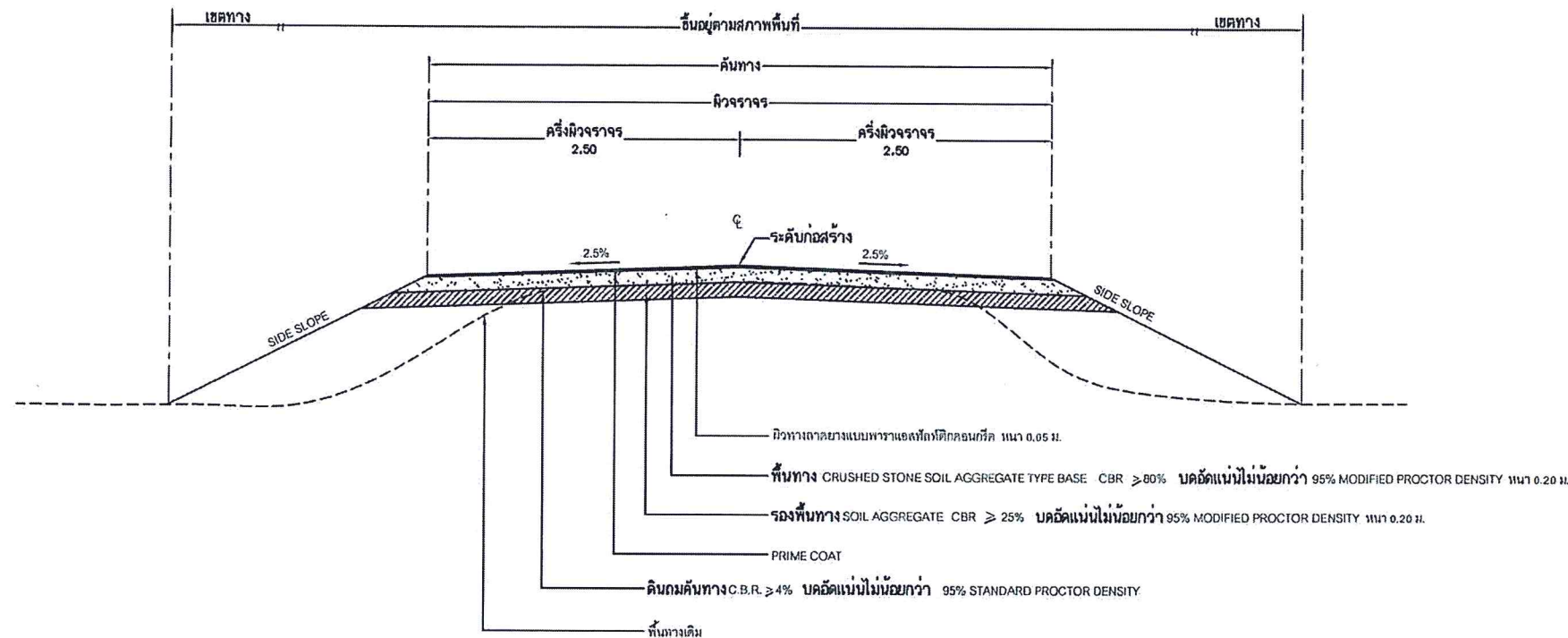

รูปตัดการก่อสร้างลาดคันทาง

งานตัด ไค้ (งานตัดดิน, งานตัดหิน, งานตัดหินแข็ง และงานตัดอื่น ๆ)

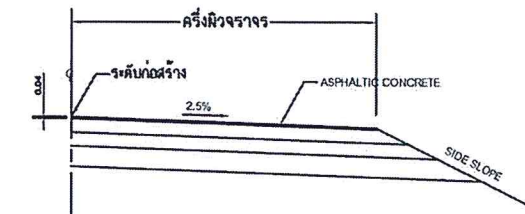

แบบขยายริมขอบทาง

รูปตัดแสดงโครงสร้างถนน ดินตัด ดินถม และคุณสมบัติวัสดุ

ตารางแสดงค่าลาดตัดคันทาง (BACK SLOPE) และค่าลาดถมคันทาง (SIDE SLOPE)

ความสูงของการตัด หรือ ถม ( เมตร )	ดิน		หินหุ		หินแข็ง	
	ตัด	ถม	ตัด	ถม	ตัด	ถม
0.00 - 3.00	2:1	2:1	1:1	1.5:1	0.25:1	1:1

หมายเหตุ

- อัตราส่วนในการวางเป็นแนวราบ : แนวตั้ง
- ในกรณีที่มีการถม หรือการตัดสูงกว่า 3 เมตร ให้ใช้ตามแบบ

รูปตัดมาตรฐานทางที่ถมสูง หรือตัดลึก ตามแบบที่ ทค-2-501

ถ้าไม่ได้กำหนดเป็นอย่างอื่นในรูปแบบตัดตามขวาง

ค่า BACK SLOPE และ SIDE SLOPE ใช้ค่าตามตารางนี้

รายการประกอบแบบ

- คุณสมบัติวัสดุ นอกเหนือจากที่ระบุในแบบให้เป็นไปตามมาตรฐานงานทางหลวงท้องถิ่น พ.ศ.2582 ( เฉพาะในส่วนที่เกี่ยวข้องเท่านั้น )
- จำนวนชั้นบดอัดมากขึ้นอยู่กับความสูงของคันทางเดิม
- ส่วน 'ก' ให้อยู่ในขอบที่บดอัดของบดอัดข้างโครงการ
- ส่วน 'ข' กว้างพอที่เครื่องจักรบดอัดดินสามารถทำงานได้
- มิติที่กำหนดเป็นเมตรอาจระบุเป็นอย่างอื่น
- ความหนาของผิวจราจรลาดยางแบบ ASPHALT CONCRETE ผู้ออกแบบจะเป็นผู้กำหนดในแบบก่อสร้างแต่ละสายทาง และควรหนาไม่น้อยกว่า 0.04 ม.

หมายเหตุ

- กรณีวัสดุคันทางมีค่า CBR < 4% ต้องออกแบบโครงสร้างคันทางเป็นพิเศษ
- วัสดุที่ใช้ทำคันทางจะต้องมีค่า CBR. ไม่น้อยกว่า CBR. ของดินเดิม และไม่น้อยกว่า 4%

นายสุรินทร์ วัฒนสะอาด  
รองปลัด อบค. รักษาการแทนปลัด อบค.ลิพัง  
ปฏิบัติหน้าที่แทน ปลัด อบค.ลิพัง

นายภคภูมิ เตชะนวก  
จังหวัดสงขลา







โครงการ ก่อสร้างถนนลาดยางแบบพาราเอสฟัลท์ติกคอนกรีต สาขาหน้าป่าไม้ หมู่ 2 ตำบลลิพัง - ทุ่งมะขามป้อม อำเภอปะเหลียน จังหวัดตรัง	ถ้าจริง นายทศกฤต เพ็ชรเวลา ผู้ช่วยช่างโยธา	เขียนแบบ นายทศกฤต เพ็ชรเวลา ผู้ช่วยช่างโยธา	ออกแบบ R.R. (น.ร. 15700 รว. 106) ศ.บ. 11622	ตรวจสอบ ว่าที่ ร.ท. นฤมิตร บุญธรรม ผู้อำนวยการกองช่าง	เห็นชอบ นายสุวิทย์ วัฒนสะอาด รองปลัด อบค. รักษาการแทนปลัด อบค. ลิพัง	อนุมัติ นายสุวิทย์ วัฒนสะอาด รองปลัด อบค. รักษาการแทนปลัด อบค. ลิพัง ปฏิบัติหน้าที่นาย อบค. ลิพัง	แบบแสดง PLAN PROFILE	วัน / เดือน / ปี	แผ่นที่ 5
								แบบเลขที่	จำนวน 18

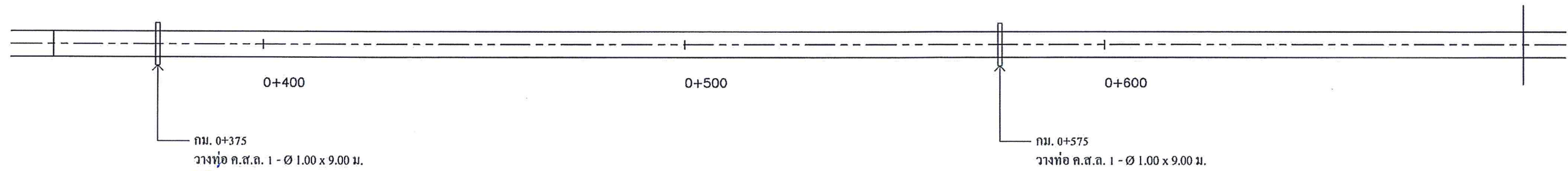

คณบดีโรงเรียนช่างเทคนิคแบบรายการ  
ผู้อำนวยการ  
กรรมการ  
กรรมการ

⊕ BM.0/2 : คั่นยางพารา  
ห่างจาก C 7.00 ม. ซ้ายทาง  
STA. 0+510.000 ค่าระดับ 10.062

(นายวิฑูรย์ วัฒนสะอาด)  
นายกองจัดการบริหารส่วนตำบลลิพัง

ELEV.	13.000	12.000	11.000	10.000	9.000	8.000	7.000	6.000	5.000	4.000						
ระดับก่อสร้าง																
ระดับดินเดิม	10.157	10.195	10.233	10.271	10.310	10.348	10.386	10.424	10.462	10.495	10.517	10.534	10.552	10.569	10.586	
	9.859	9.834	9.869	9.920	10.016	10.006	10.035	10.046	10.063	10.025	10.090	10.046	10.246	10.224	10.355	
	89.000															
	88.000	0+350	0+375	0+400	0+425	0+450	0+475	0+500	0+525	0+550	0+575	0+600	0+625	0+650	0+675	0+700

G = +0.152%

G = +0.069%

PVC. STA. 0+550.000  
ELEV. = 10.462  
PVI. STA. 0+575.000  
ELEV. = 10.500  
VC. = 50.000  
MO. = -0.005  
PVT. STA. 0+600.000  
ELEV. = 10.517







โครงการ ก่อสร้างถนนลาดยางแบบพาราเอสทิลท์ติกคอนกรีต สายหน้าป่าไม้ หมู่ 2 ตำบลลิพัง - ทุ่งมะขามป้อม อำเภอปะเหลียน จังหวัดตรัง	สำรวจ นายคุณูฎี เจริญพร ผู้ช่วยช่างโยธา	เขียนแบบ นายคุณูฎี เจริญพร ผู้ช่วยช่างโยธา	ออกแบบ RR (และ 16 พฤศจิกายน 2565) สว. 11622	ตรวจสอบ ว่าที่ ร.ต. นฤมิตร บุญธรรม ผู้อำนวยการกองช่าง	เห็นชอบ นายสุวิวัฒน์ วรินทร์สะอาด รองปลัด อบต. รักษาการนายช่างเทคนิค อบต.ลิพัง	อนุมัติ นายสุวิวัฒน์ วรินทร์สะอาด รองปลัด อบต. รักษาการนายช่างเทคนิค อบต.ลิพัง	แบบแสดง PLAN PROFILE	วัน / เดือน / ปี	แผ่นที่
								แบบเลขที่	จำนวน

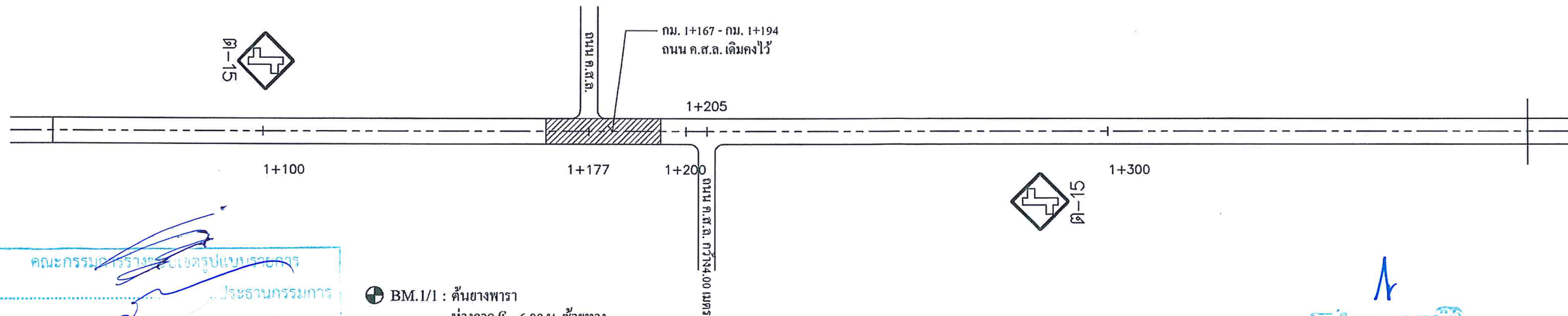

คณะกรรมการวางแผนโครงการ  
ประธานกรรมการ  
กรรมการ  
กรรมการ

⊕ BM.1/1 : ดันยางพารา  
ห่างจาก ๕ 6.00 ม. ซ้ายทาง  
STA. 1+135.000 ค่าระดับ 10.218

(นายธีรวิภาส แสงภาคินีย์)  
นายกองค์การบริหารส่วนตำบลลิพัง

ระดับก่อสร้าง	ELEV.																													
	ระดับดินเดิม																													
	10.672	10.528	10.672	10.519	10.672	10.544	10.672	10.556	10.672	10.550	10.672	10.672	10.672	10.385	10.672	10.353	10.672	10.417	10.672	10.417	10.672	10.344	10.672	10.435	10.672	10.578	10.672	10.549	10.672	10.597
	1+050	1+075	1+100	1+125	1+150	1+175	1+200	1+225	1+250	1+275	1+300	1+325	1+350	1+375	1+400															

G = ±0.000% ELEV. = 10.672











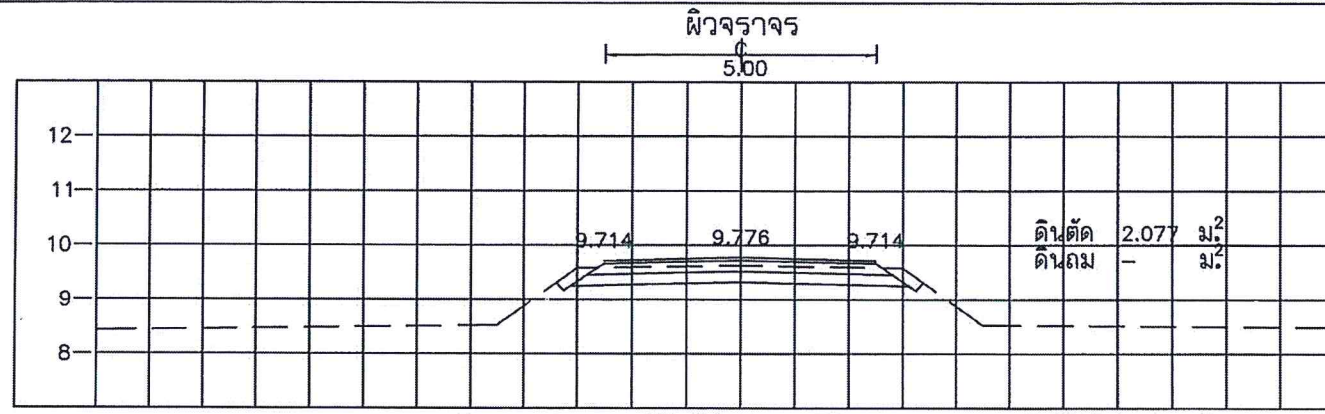

STA. 0+100.000  
NGL = 9.632

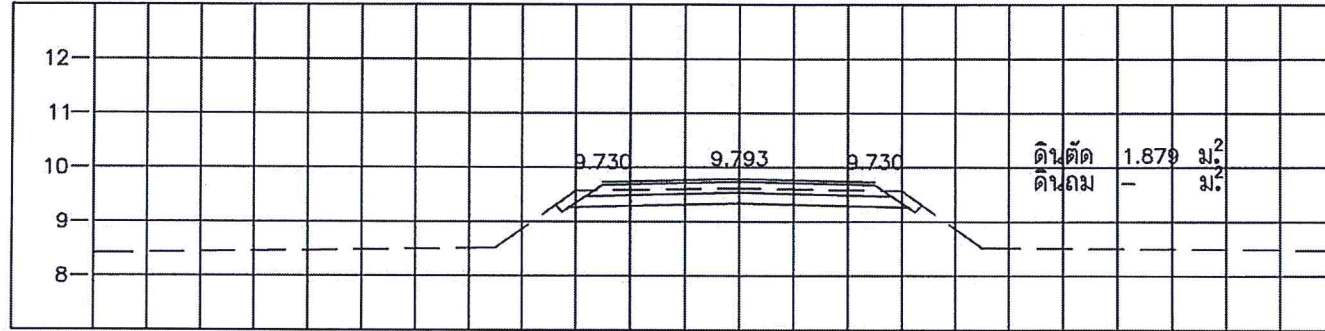

STA. 0+075.000  
NGL = 9.619

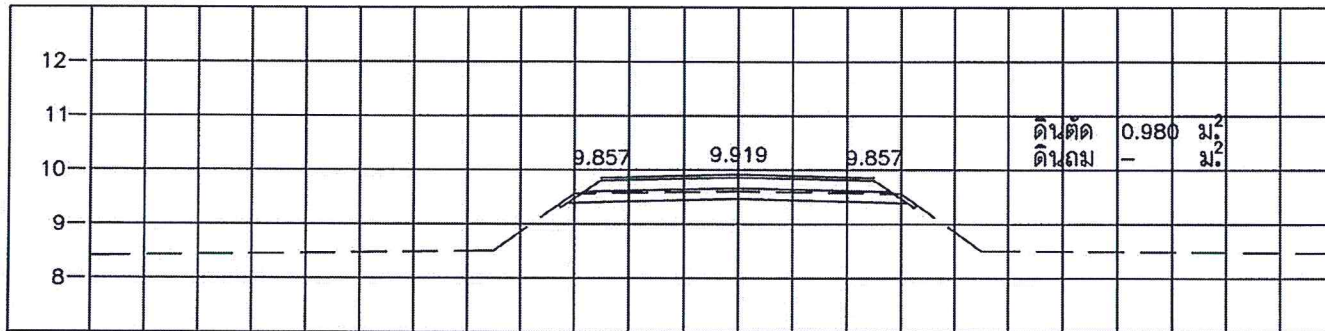

STA. 0+050.000  
NGL = 9.611

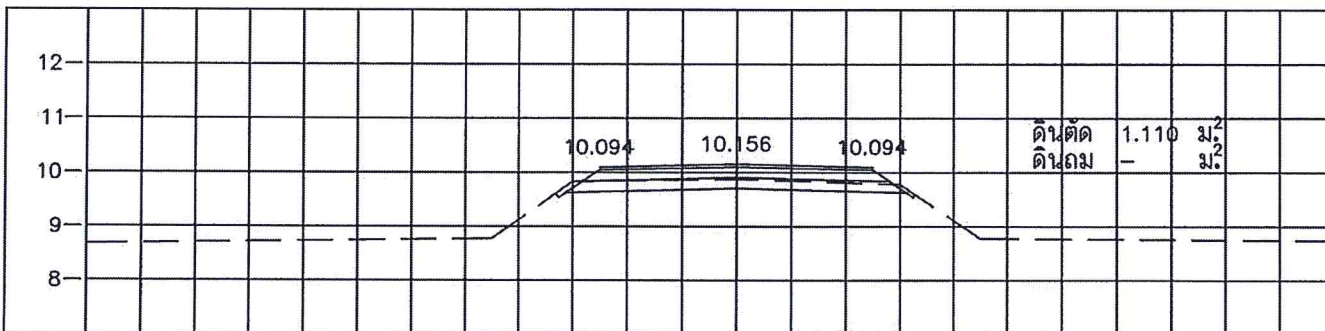

STA. 0+025.000  
NGL = 9.881

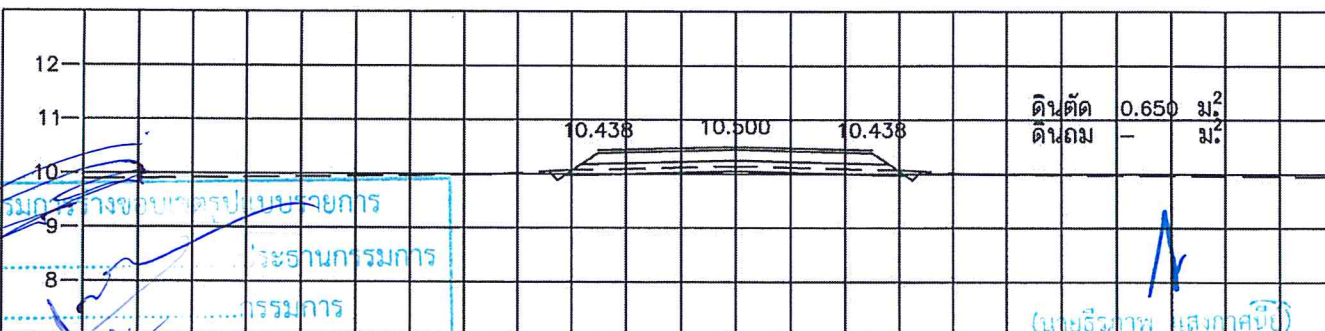

STA. 0+000.000  
NGL = 10.142

คณะกรรมการกองช่าง  
ประธานกรรมการ  
กรรมการ  
กรรมการ

(นายธีรภาพ เสงี่ยมณี)  
นายกองค์การบริหารส่วนตำบลลิพัง

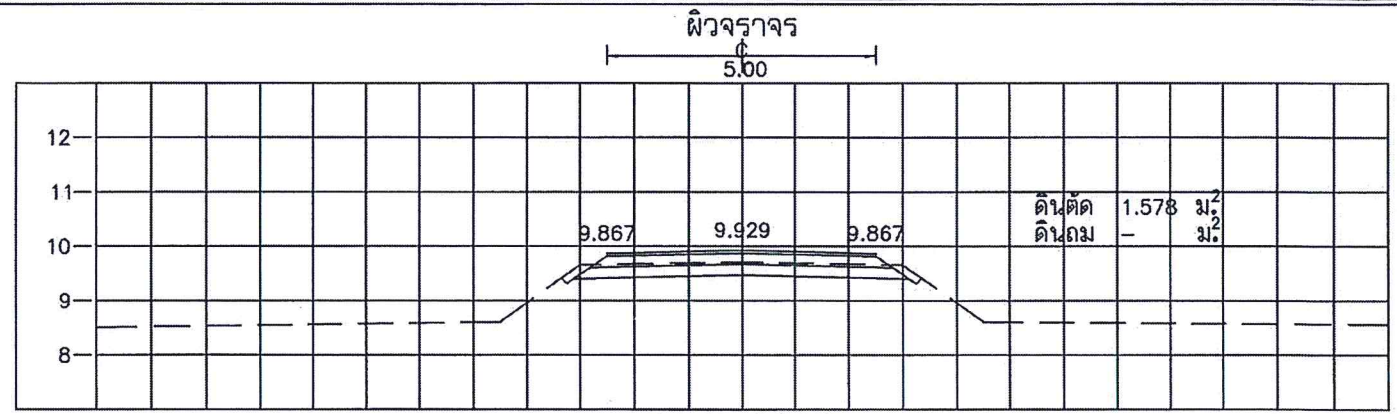

STA. 0+200.000  
NGL = 9.711

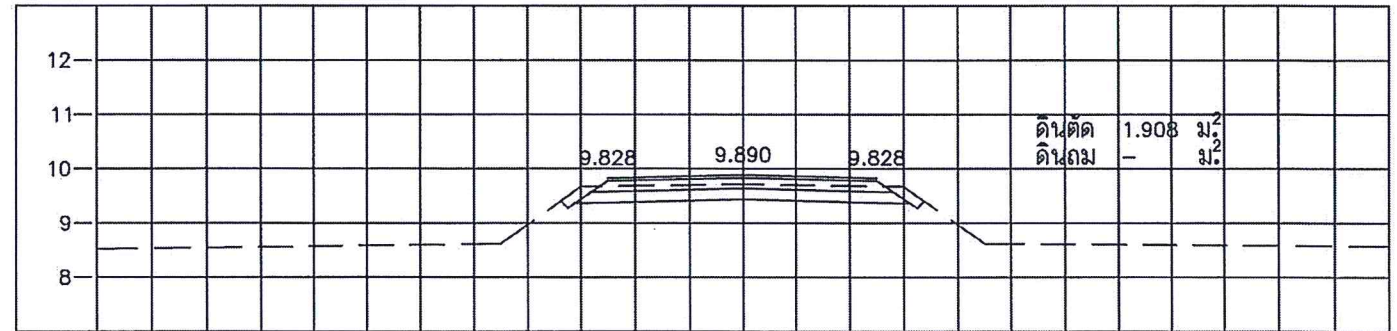

STA. 0+175.000  
NGL = 9.721

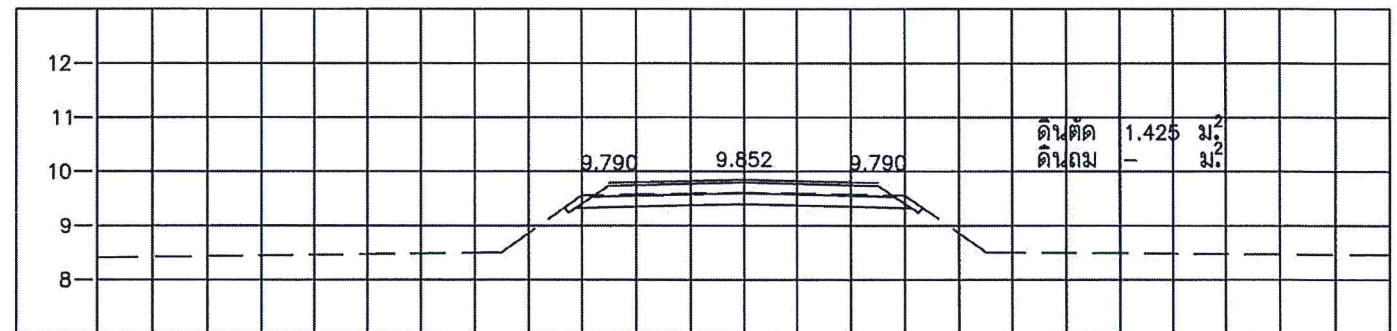

STA. 0+150.000  
NGL = 9.611

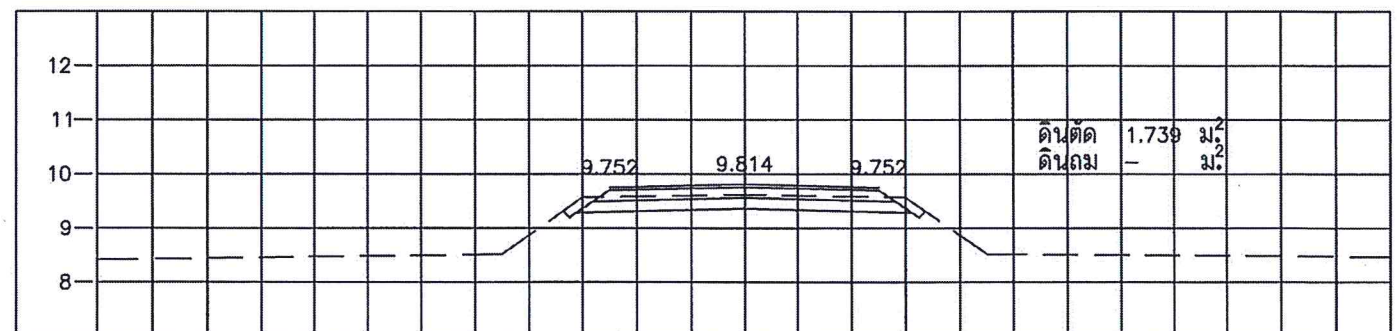

STA. 0+125.000  
NGL = 9.620

โครงการ	สำรวจ	เขียนแบบ	ออกแบบ	CROSS SECTION
โครงการก่อสร้างถนนลาดยางแบบพาราออสตัลท์คิกคอนกรีต	นายคุณฤกษ์ ธีระนวล ผู้ช่วยช่างโยธา	นายคุณฤกษ์ ธีระนวล ผู้ช่วยช่างโยธา	RR นายธีรภาพ เสงี่ยมณี นายก อบต.ลิพัง	กม. ถึง กม.
สายหน้าป่าไม้ หมู่ 2 ตำบลลิพัง - ทุ่งมะขามป้อม อำเภอปะเหลียน จังหวัดศรีสะเกษ	ตรวจสอบ	เห็นชอบ	อนุมัติ	วัน / เดือน / ปี
ว่าที่ ร.ต. นฤมิตร บุญธรรม ผู้อำนวยการกองช่าง		นายสุรินทร์ วัฒนสะอาด รองปลัด อบต. รักษาการแทนปลัด อบต.ลิพัง	นายสุรินทร์ วัฒนสะอาด รองปลัด อบต. รักษาการแทนปลัด อบต.ลิพัง ผู้เขียนแบบ	แผ่นที่ 10 จำนวน 18



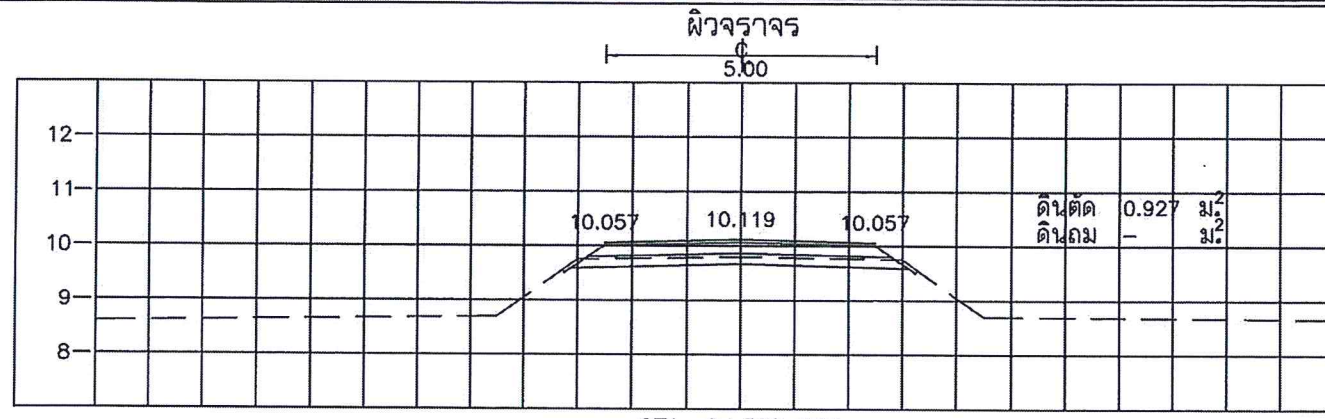

STA. 0+325.000  
NGL = 9.803

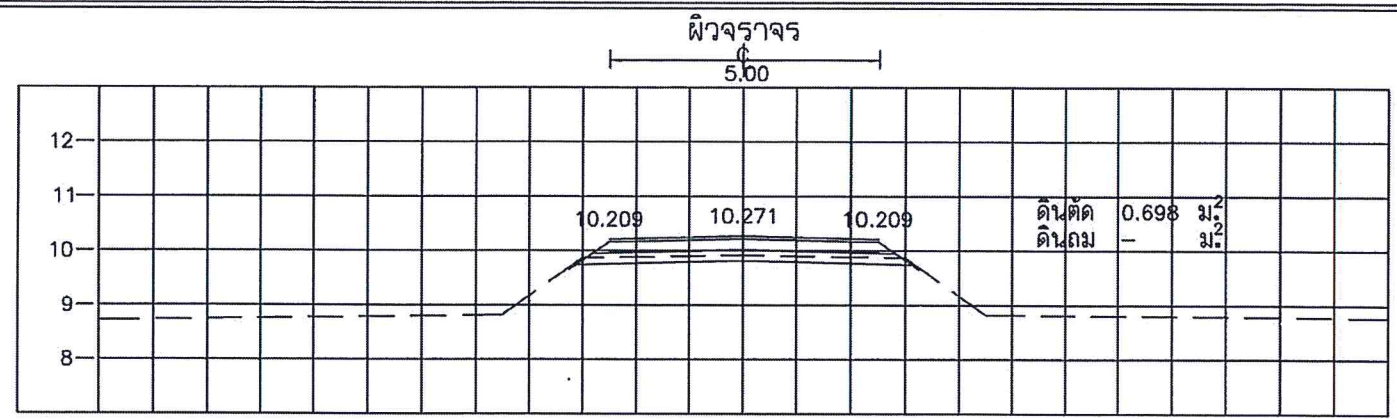

STA. 0+425.000  
NGL = 9.920

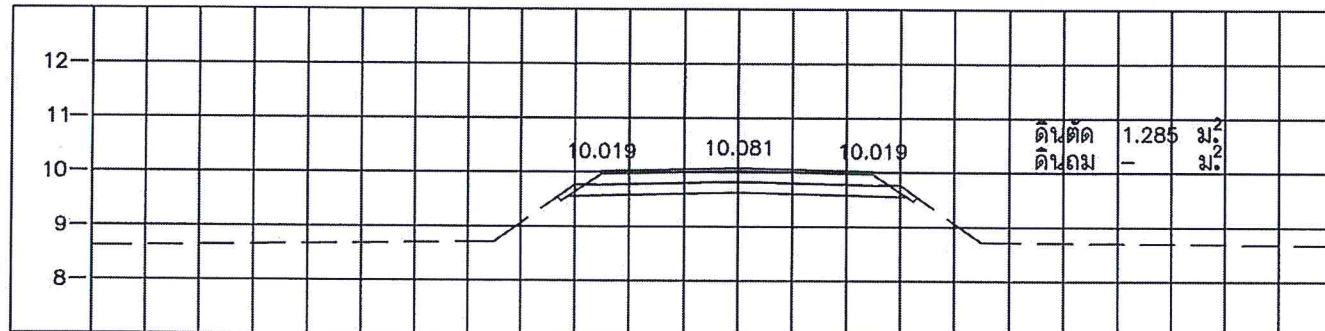

STA. 0+300.000  
NGL = 9.819

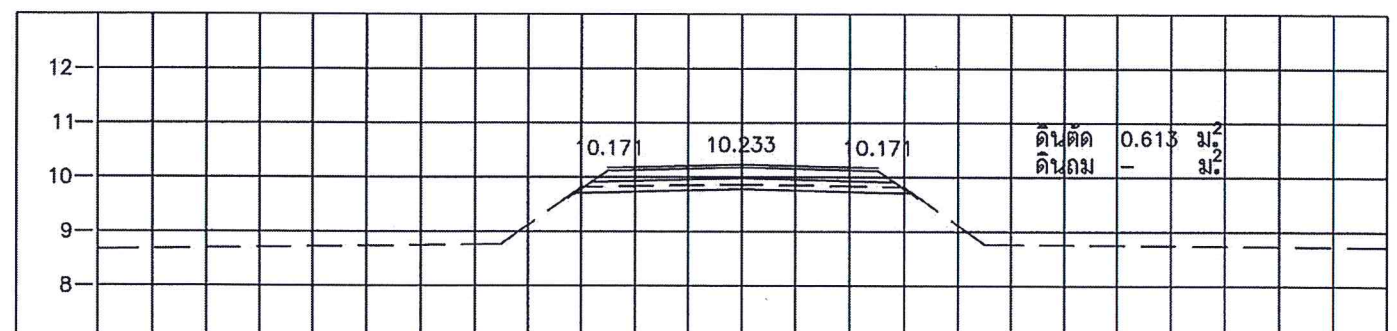

STA. 0+400.000  
NGL = 9.869

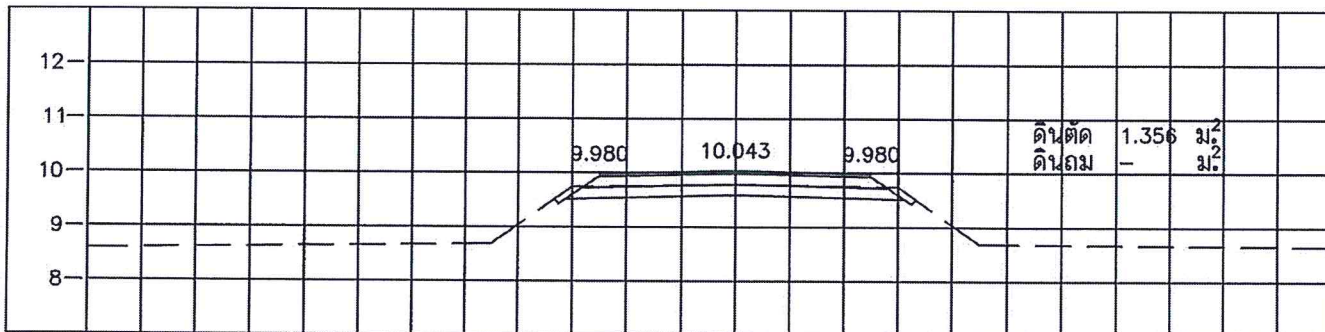

STA. 0+275.000  
NGL = 9.791

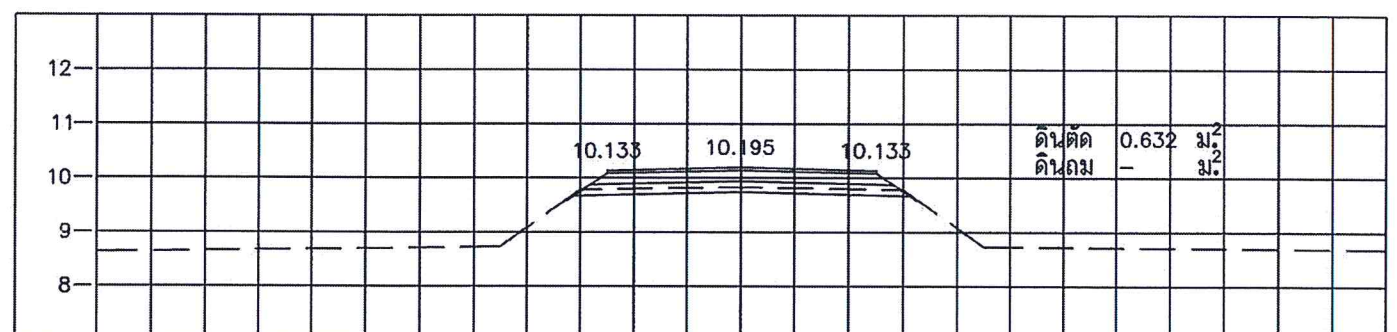

STA. 0+375.000  
NGL = 9.834

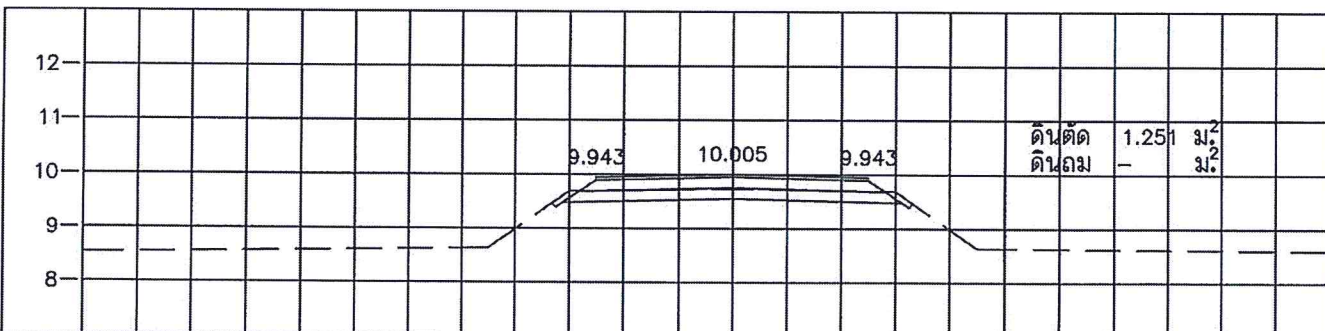

STA. 0+250.000  
NGL = 9.738

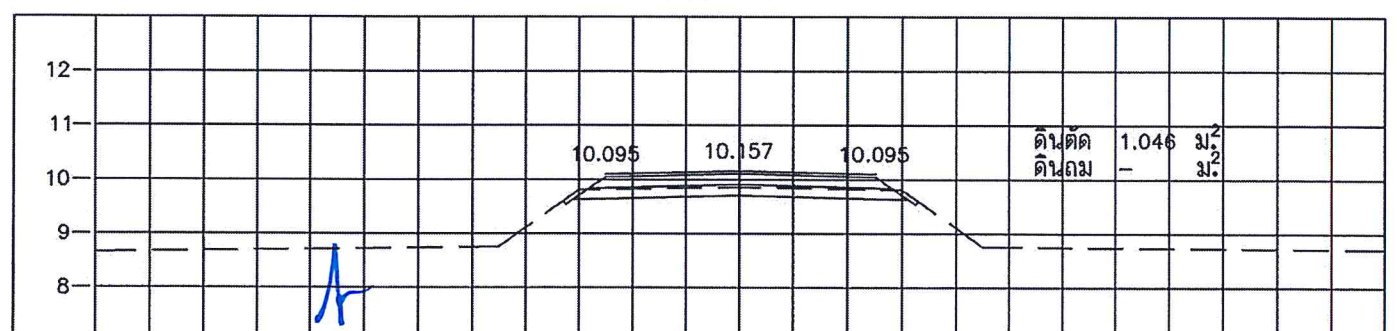

STA. 0+350.000  
NGL = 9.859

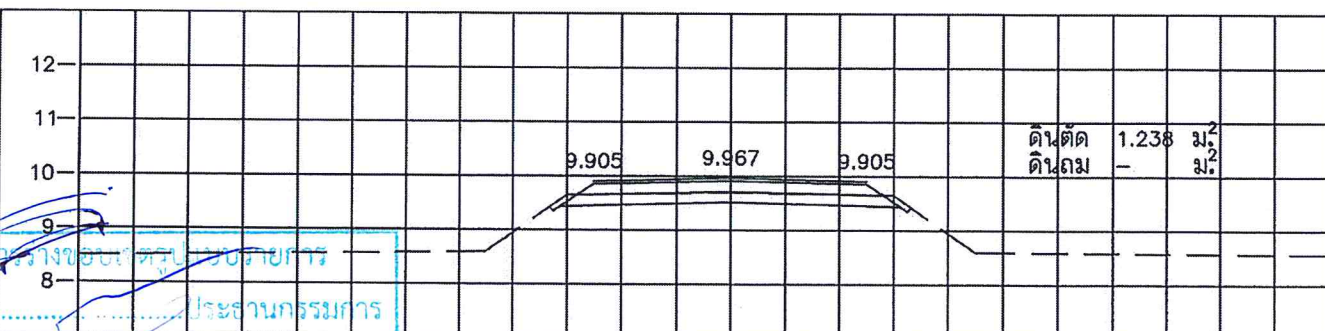

STA. 0+225.000  
NGL = 9.698

(ขยายรูปภาพ แสดงภาคตัดขวาง)  
นายกองจัดการจราจรส่วนตำบลสีหิ

คณะกรรมการวางผังชุมชน  
ประธานกรรมการ  
กรรมการ  
0551025

<b>องค์การบริหารส่วนตำบลสีหิ</b> โครงการก่อสร้างถนนลาดยางแบบพาราเอสฟัลท์ติกคอนกรีต สายหน้าป่าไม้ หมู่ 2 ตำบลสีหิ - ทุ่งมะขามป้อม อำเภอปะเหลียน จังหวัดตรัง	สํารวจ นายคุณฤทธิ เท็ชราเวท ผู้ช่วยช่างโยธา	เขียนแบบ นายคุณฤทธิ เท็ชราเวท ผู้ช่วยช่างโยธา	ออกแบบ P.R. (น.ส.วิมลวีระวรรณ) ๕๖.11.๖๒๒	CROSS SECTION กม. ๑๑ ถึง กม. ๑๒	
	ตรวจสอบ ว่าที่ ร.ต. นฤมิตร บุญธรรม ผู้อำนวยการกองช่าง	เห็นชอบ นายสุวัชรพันธ์ วชิราภิชาต รองปลัด อบต. วิศวกรรมการเกษตร อบต.สีหิ	อนุมัติ นายสุวัชรพันธ์ วชิราภิชาต รองปลัด อบต. วิศวกรรมการเกษตร อบต.สีหิ	วัน / เดือน / ปี ๑๑ / ๑๑ / ๖๒	แผ่นที่ 11



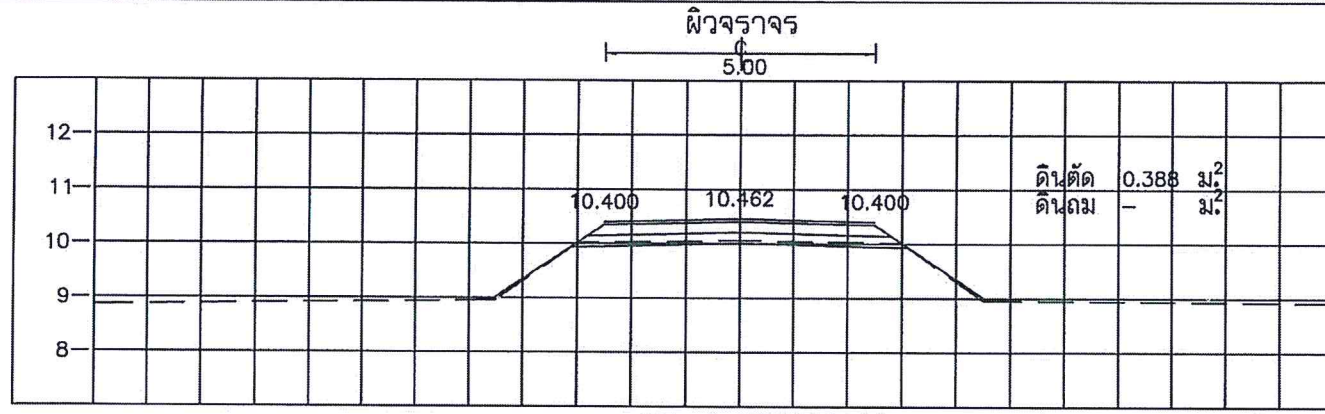

STA. 0+550.000  
NGL = 10.063

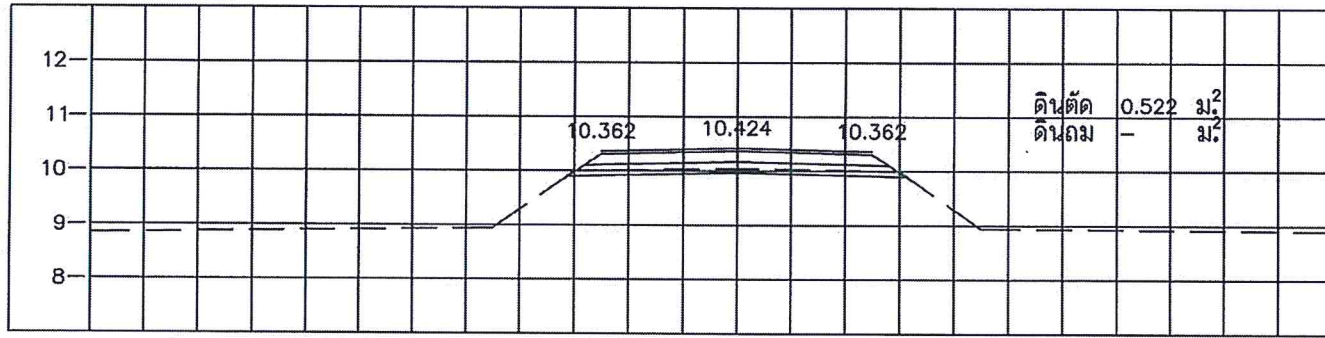

STA. 0+525.000  
NGL = 10.046

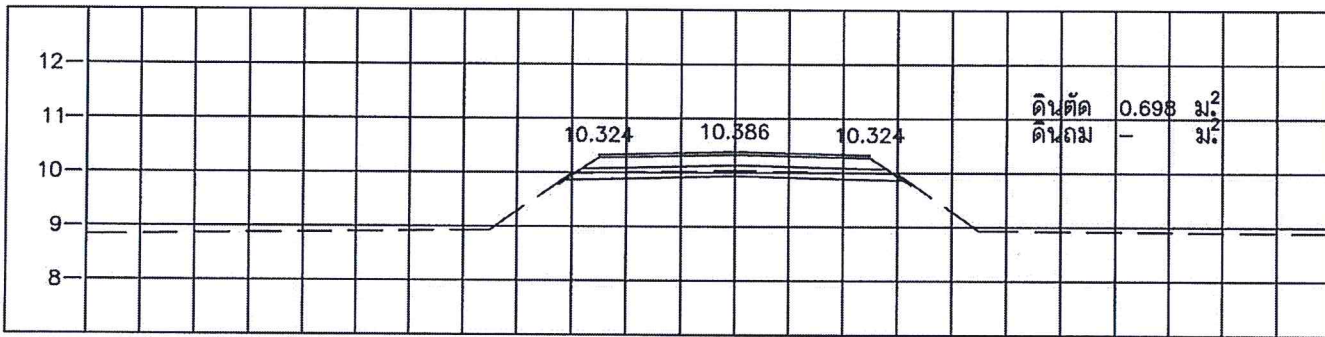

STA. 0+500.000  
NGL = 10.035

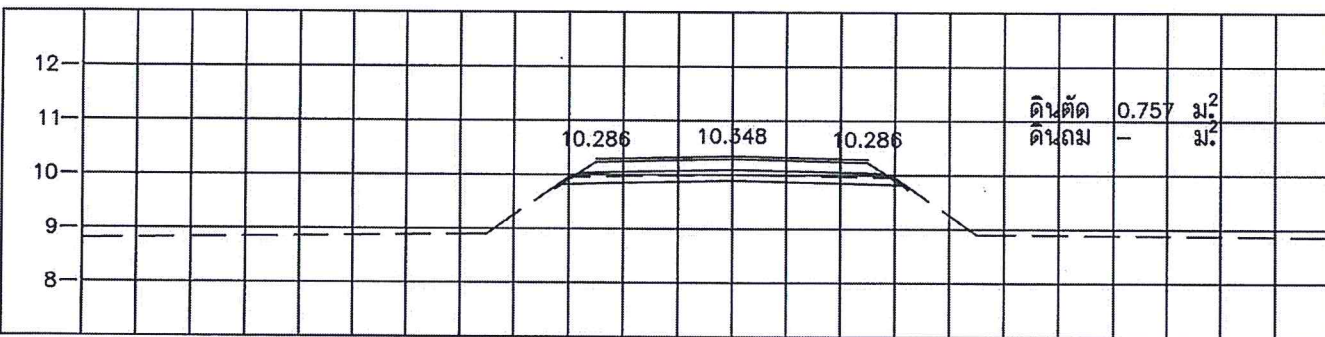

STA. 0+475.000  
NGL = 10.006

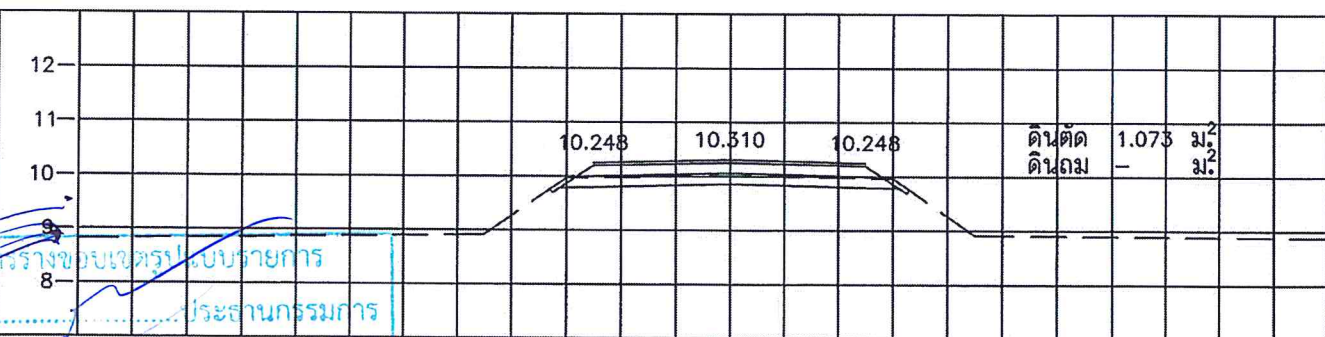

STA. 0+450.000  
NGL = 10.016

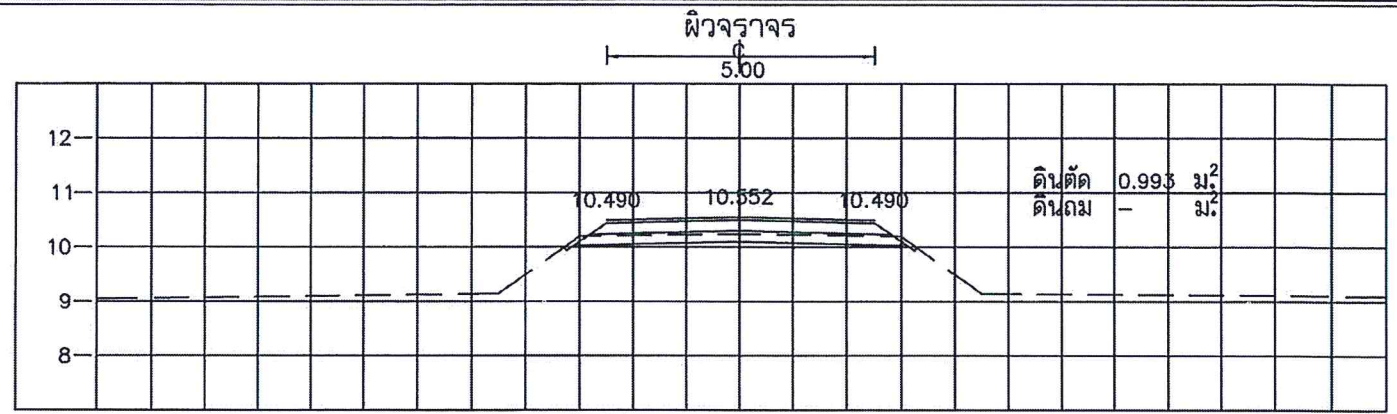

STA. 0+650.000  
NGL = 10.246

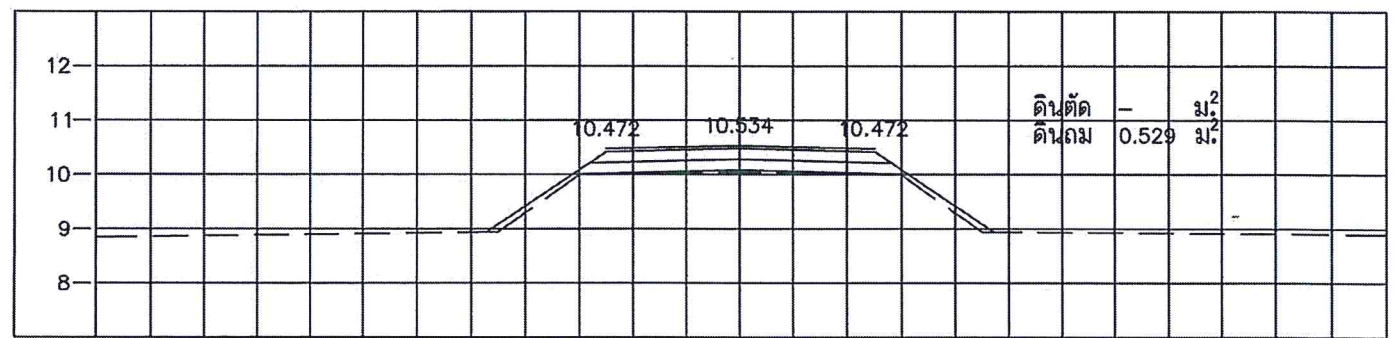

STA. 0+625.000  
NGL = 10.046

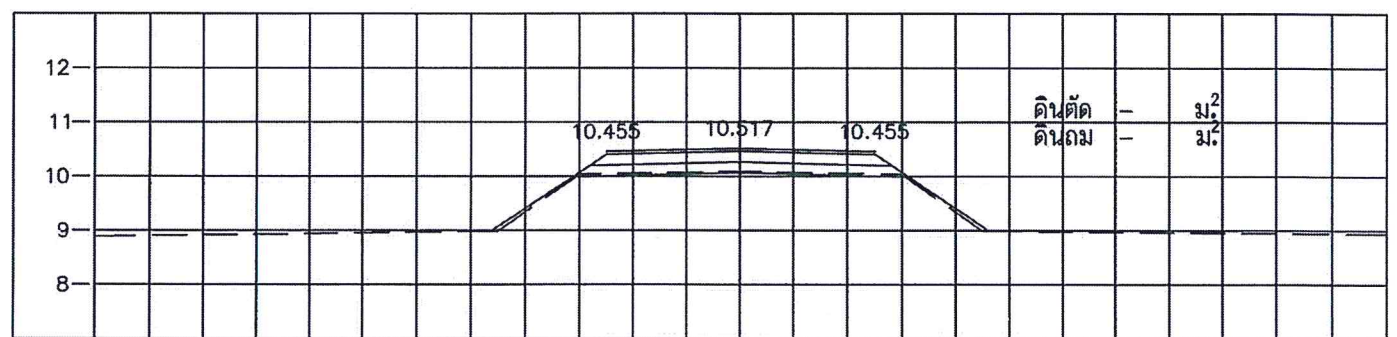

STA. 0+600.000  
NGL = 10.090

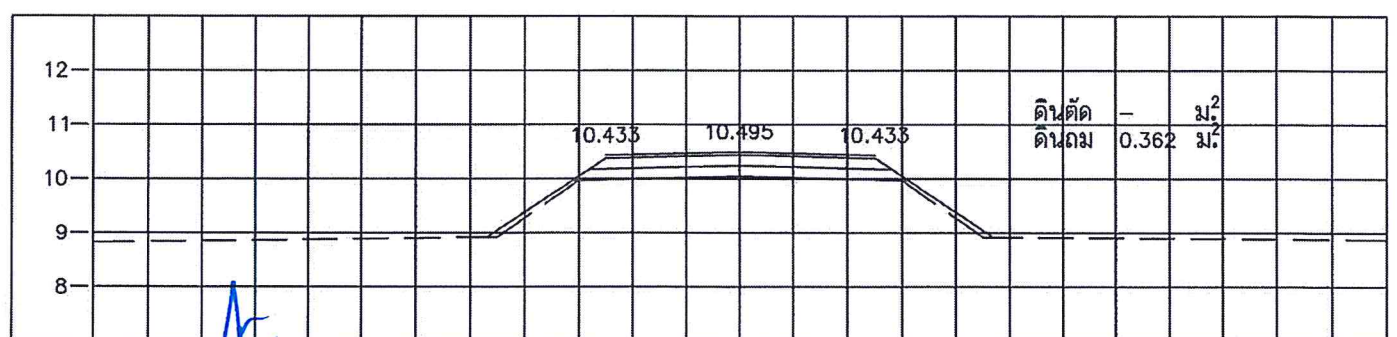

STA. 0+575.000  
NGL = 10.025

(นายวิชาพร แสนกลางบิข)  
นายกองค์การบริหารส่วนตำบลสีผึ้ง

<b>องค์การบริหารส่วนตำบลสีผึ้ง</b> โครงการ ก่อสร้างถนนลาดยางแบบจราจรแอสฟัลติกคอนกรีต สายหน้าป่าไม้ หมู่ 2 ตำบลสีผึ้ง - ทุ่งมะขามป้อม อำเภอปะทาย จังหวัดศรีสะเกษ ผู้ว่าราชการจังหวัดศรีสะเกษ	สํารวจ นายคุณฤทธิ เท็ชรนวด ผู้ช่วยช่างโยธา	เขียนแบบ นายคุณฤทธิ เท็ชรนวด ผู้ช่วยช่างโยธา	ออกแบบ R.R. (นายวิชาพร แสนกลางบิข) วันที่ 11/6/22	CROSS SECTION กม. ถึง กม.	
	ตรวจสอบ ว่าที่ ร.ต. นฤมิตร บุญธรรม ผู้อำนวยการกองช่าง	เห็นชอบ นายสุธีรพันธ์ วรวิเศษอาจ รองปลัด อบต. รักษาการนายก อบต. สีผึ้ง	อนุมัติ นายสุธีรพันธ์ วรวิเศษอาจ รองปลัด อบต. รักษาการนายก อบต. สีผึ้ง ปลัด อบต. สีผึ้ง	วัน / เดือน / ปี 12 / 18	

คณะกรรมการ  
 คณะกรรมการ  
 15/6/22



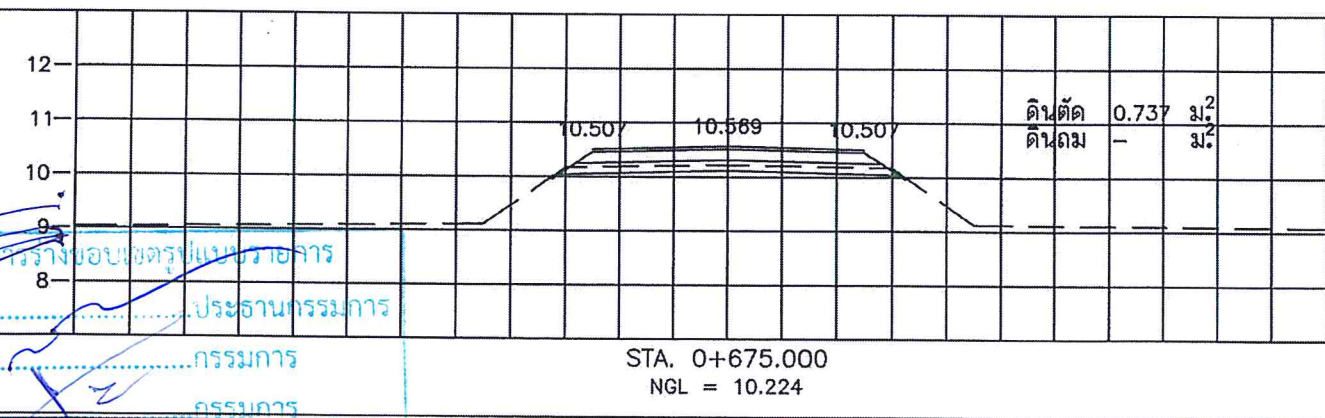
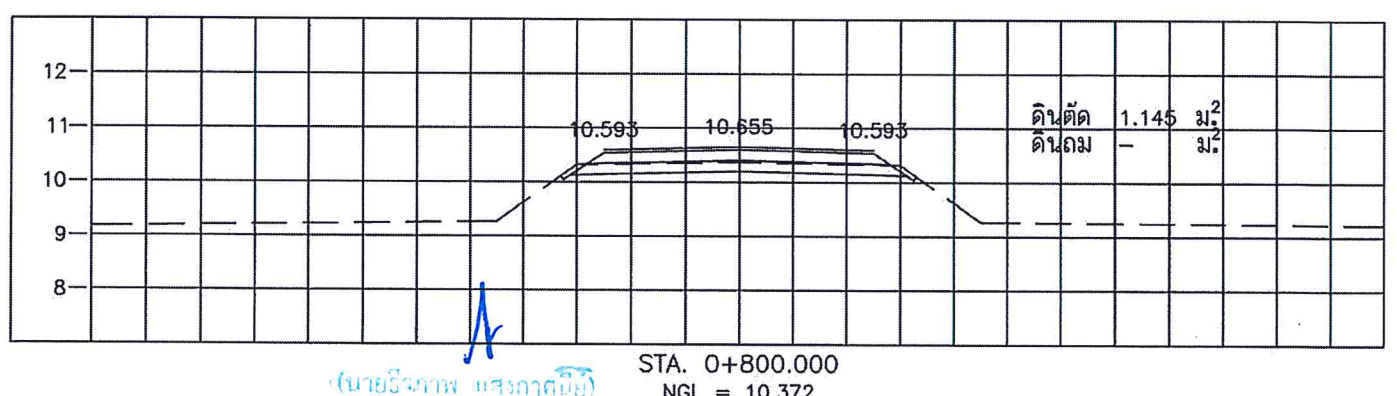
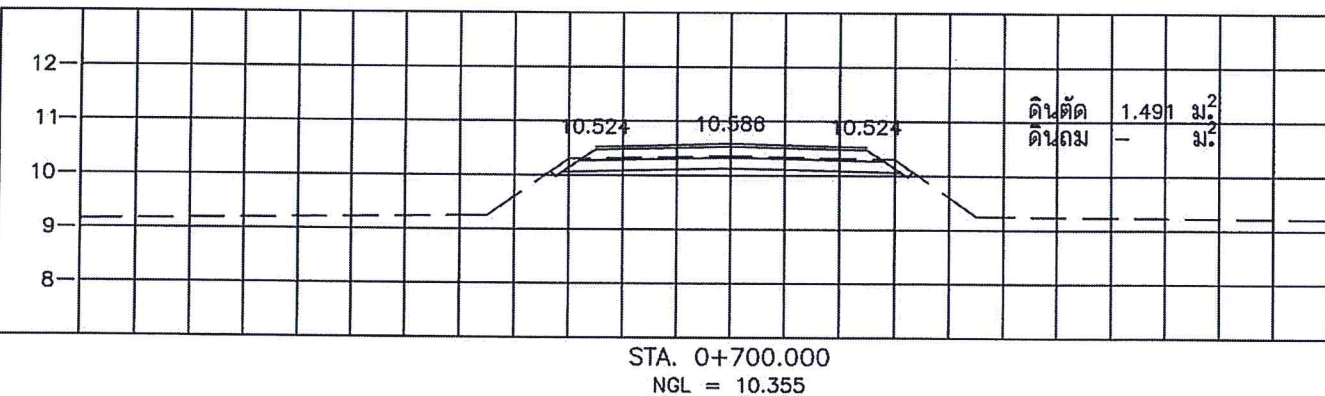
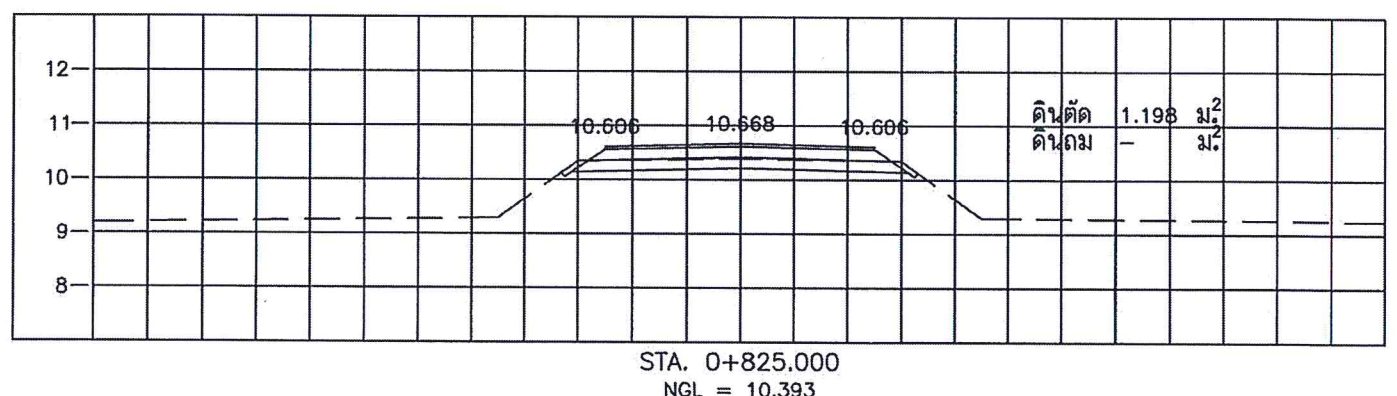
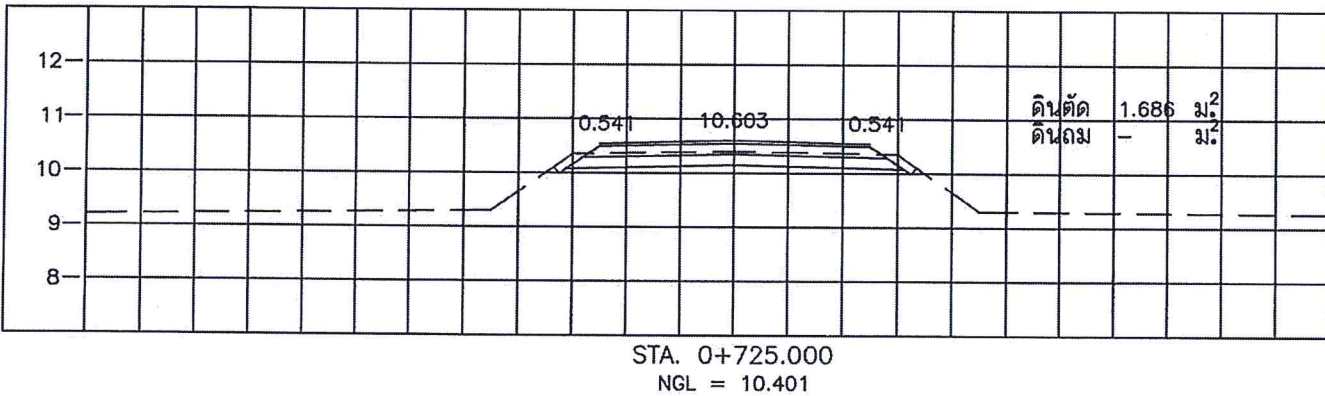
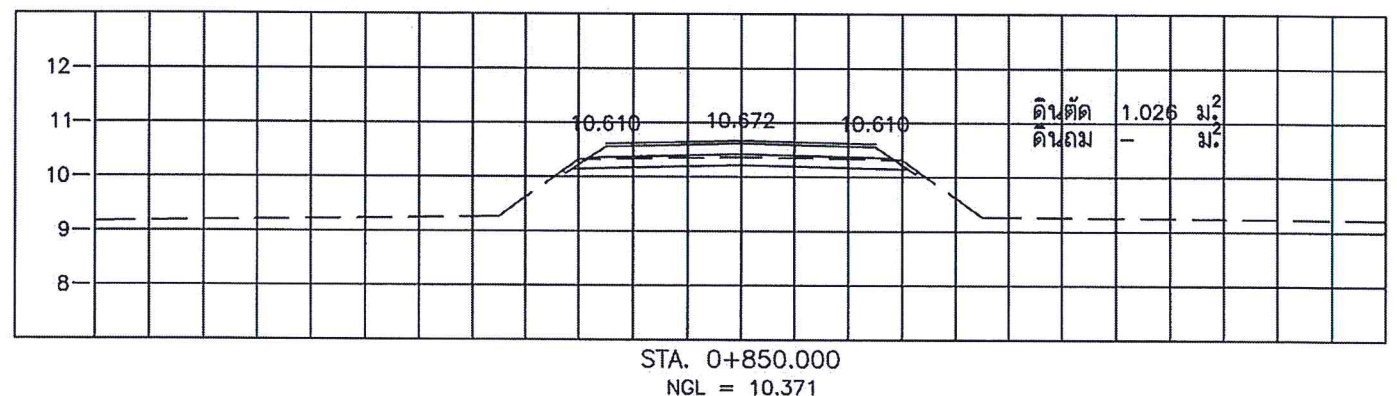
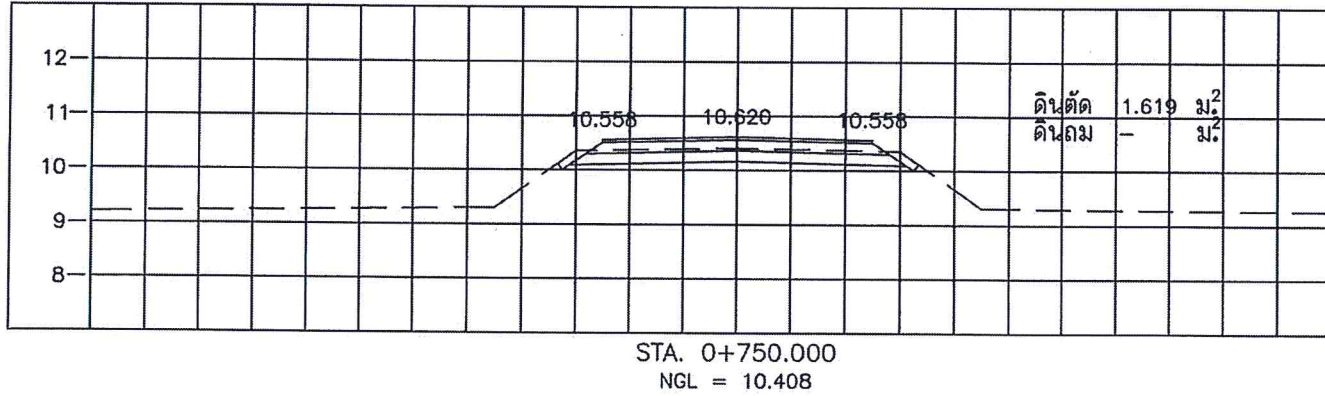
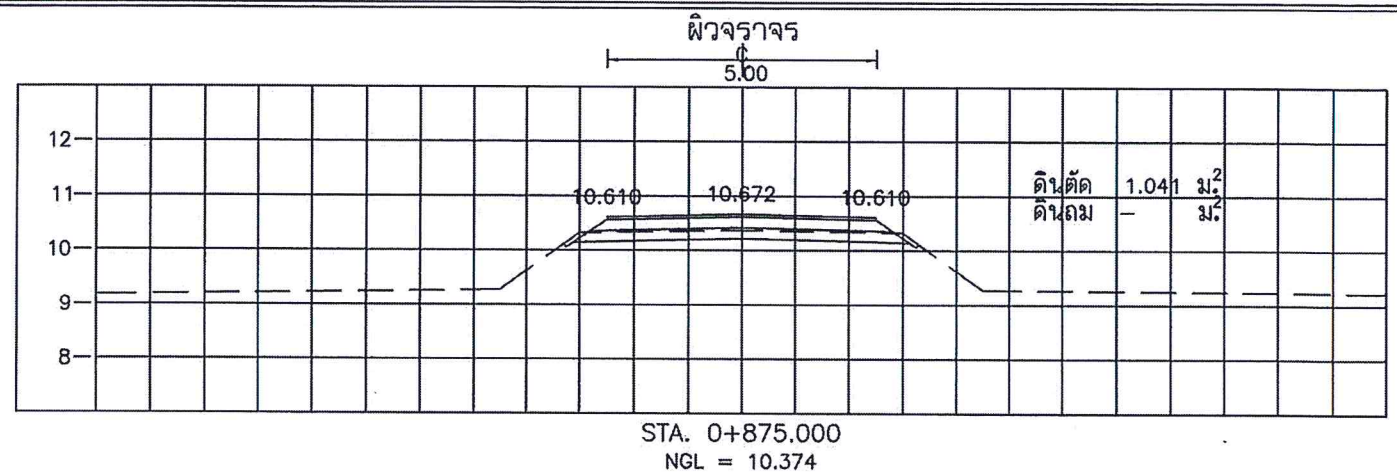
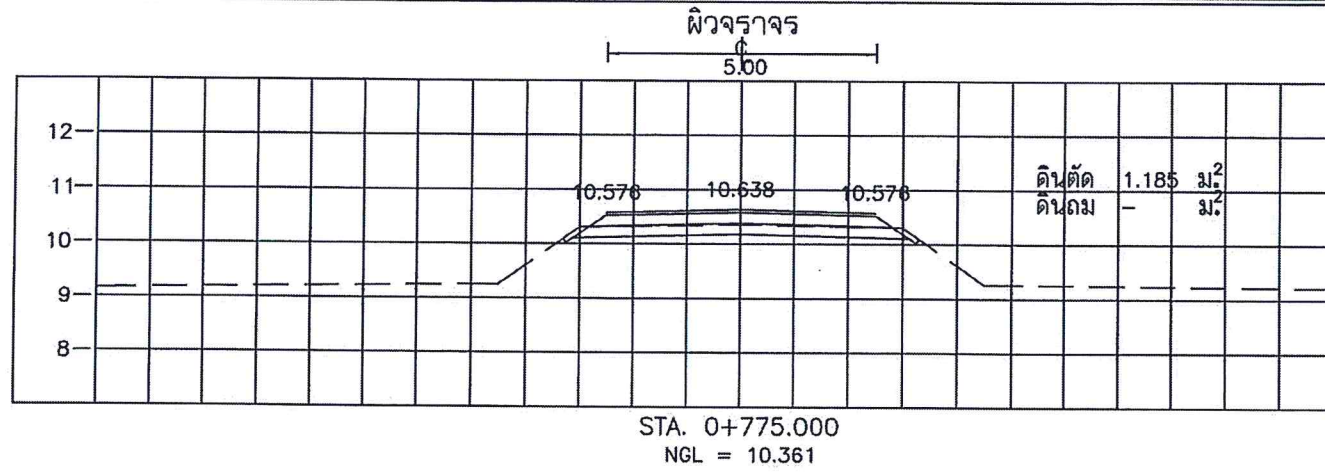

(นายวิภาภ บรรณาคณิธิ)  
นายกองค์การบริหารส่วนตำบล...

คณะกรรมการ  
กรรมการ

องค์การบริหารส่วนตำบลลิพัง	สำรวจ	เขียนแบบ	ออกแบบ	CROSS SECTION
โครงการก่อสร้างถนนลาดยางแบบทราแอสฟัลท์ติกคอนกรีต	นายคุณกัญ เพชรนวก ผู้ช่วยช่างโยธา	นายคุณกัญ เพชรนวก ผู้ช่วยช่างโยธา	R.R (ในกรณีว่าง) ๖๖. 11.622	กม. ถึง กม.
สาขาหน้าป่าไม้ หมู่ 2 ตำบลลิพัง - ทุ่งมะขามป้อม อำเภอปะเหลียน จังหวัดตรัง	ตรวจสอบ	เห็นชอบ	อนุมัติ	วัน / เดือน / ปี
	ว่าที่ ร.ต. นฤมิตร บุญธรรม ผู้อำนวยการกองช่าง	นายสุธีรพันธ์ วารินสะอาด รองปลัด อบต. รักษาการแทนปลัด อบต.ลิพัง	นายสุธีรพันธ์ วารินสะอาด รองปลัด อบต. รักษาการแทนปลัด อบต.ลิพัง ปลัด อบต.ลิพัง	แผ่นที่ จำนวน 13 18







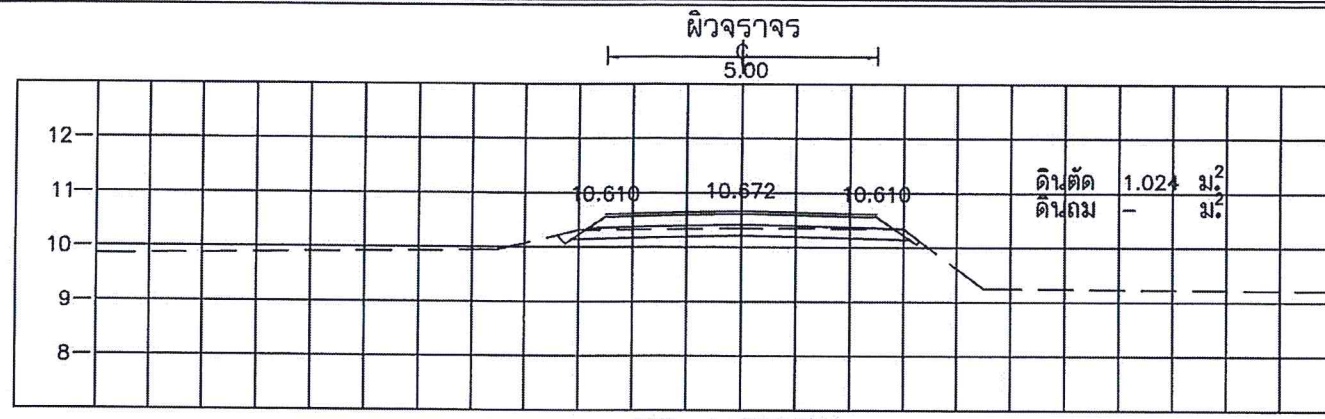

STA. 1+225.000  
NGL = 10.353

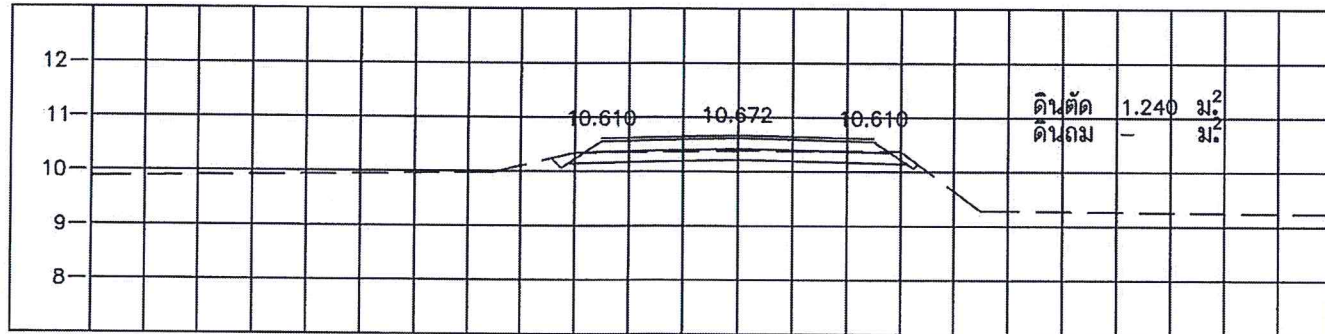

STA. 1+200.000  
NGL = 10.385

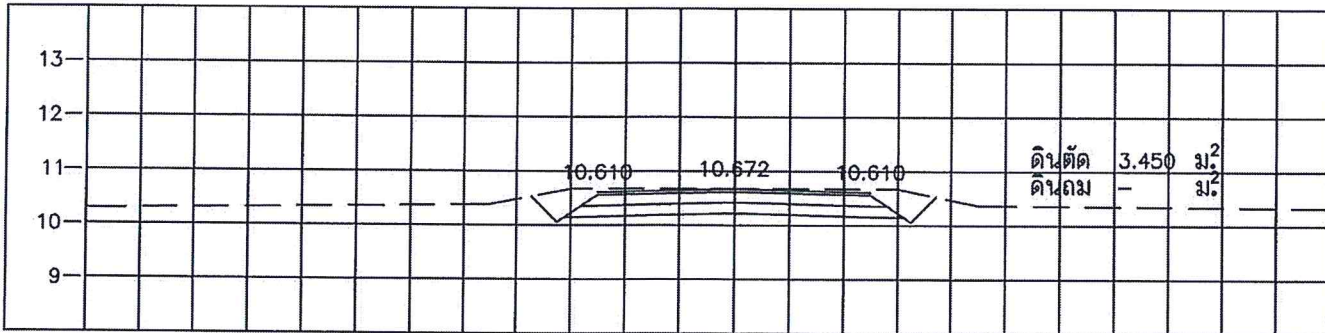

STA. 1+175.000  
NGL = 10.672

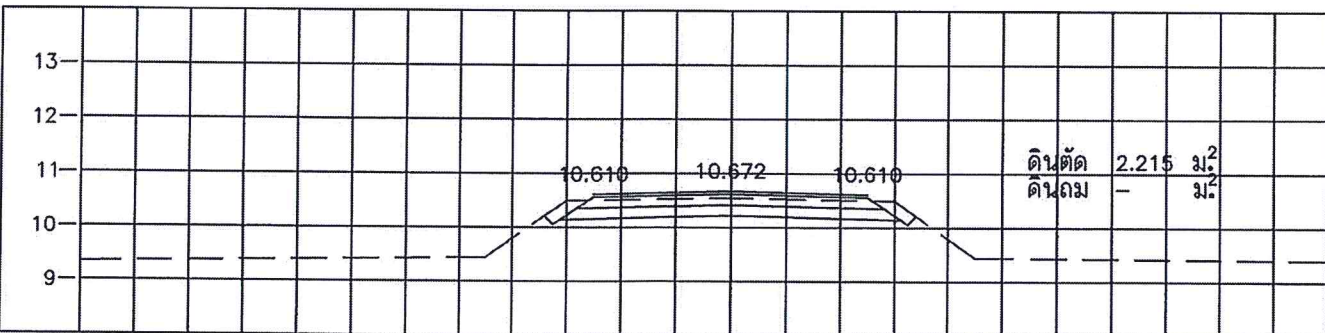

STA. 1+150.000  
NGL = 10.550

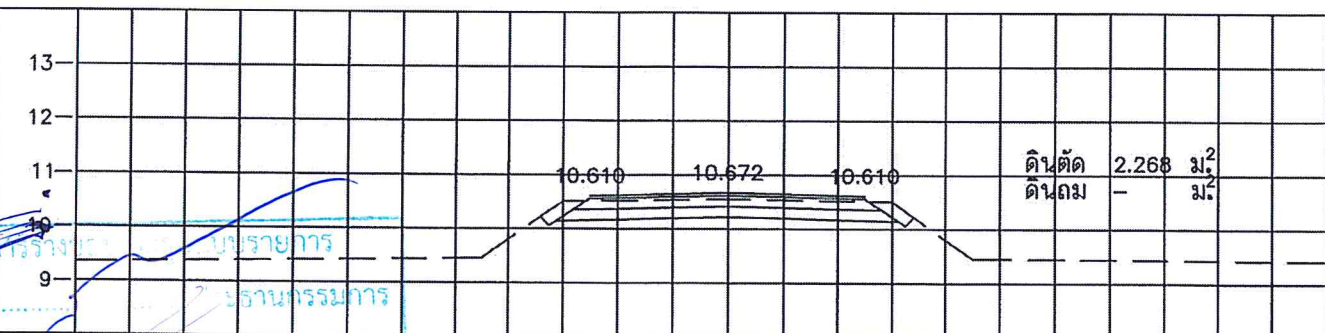

STA. 1+125.000  
NGL = 10.556

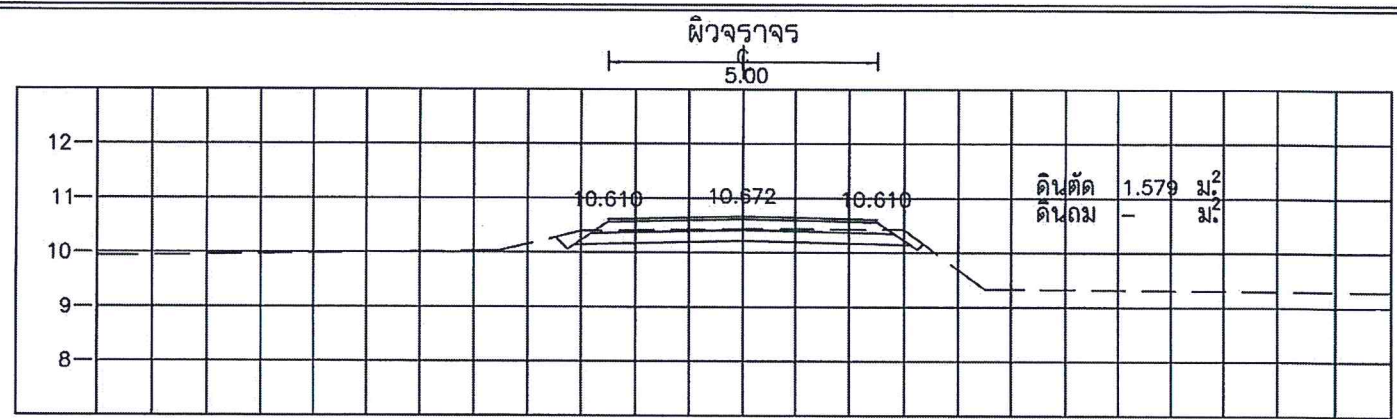

STA. 1+325.000  
NGL = 10.435

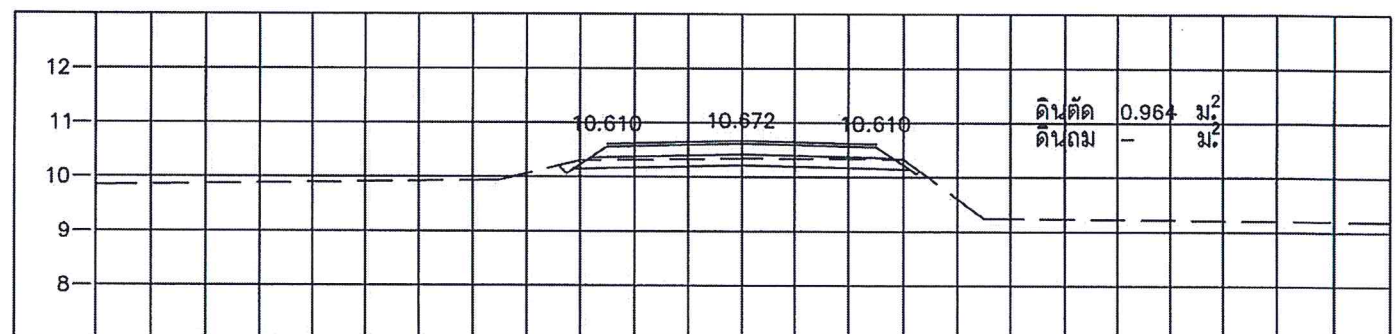

STA. 1+300.000  
NGL = 10.344

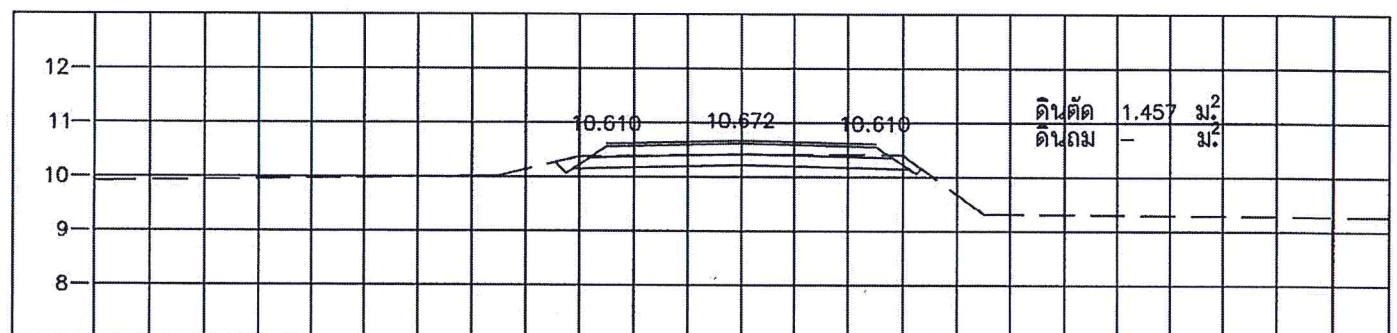

STA. 1+275.000  
NGL = 10.417

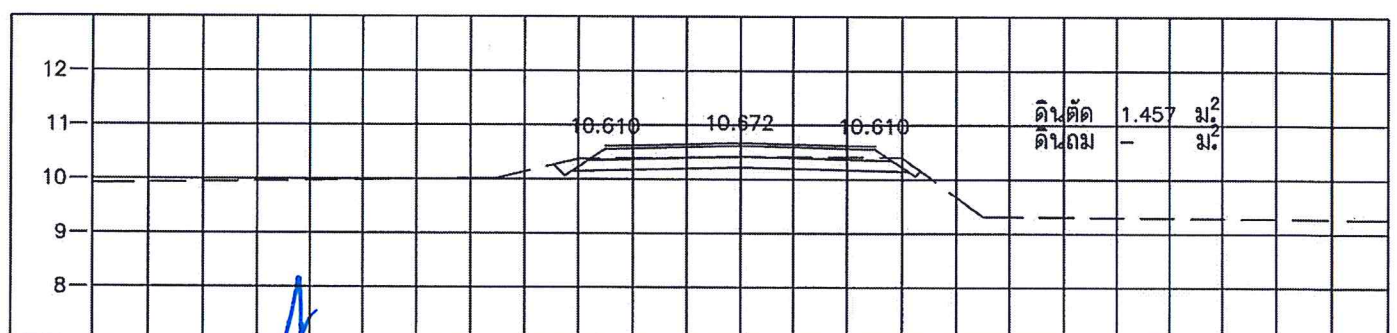

STA. 1+250.000  
NGL = 10.417

(นายธีรภาพ หลงภาคณี)  
นายวิศวกรจัดการศึกษาตำบลลิพัง

<b>องค์การบริหารส่วนตำบลลิพัง</b> โครงการ ก่อสร้างถนนลาดยางแบบพาราแอสฟัลท์ติกคอนกรีต สายหน้าป่าไม้ หมู่ 2 ตำบลลิพัง - ทุ่งมะขามป้อม อำเภอปะเหลียน จังหวัดตรัง	สํารวจ นายถกฤทธิ์ เพ็ชรนวด ผู้ช่วยช่างโยธา	เขียนแบบ นายถกฤทธิ์ เพ็ชรนวด ผู้ช่วยช่างโยธา	ออกแบบ RR (๒๕.๕๖๕ ๕๐๖๑๘) ๕๖.๑๑๒๒	CROSS SECTION กม. ถึง กม.	
	ตรวจสอบ ว่าที่ ร.ต. นฤมิตร บุญธรรม ผู้อำนวยการกองช่าง	เห็นชอบ นายสุธีรพันธ์ วรวิเศษอาด รองปลัด อบต. วิศวกรรมการเกษตร อบต.ลิพัง	อนุมัติ นายสุธีรพันธ์ วรวิเศษอาด รองปลัด อบต. วิศวกรรมการเกษตร อบต.ลิพัง ปฏิบัติหน้าที่นายก อบต. ลิพัง	วัน / เดือน / ปี 15 / 18	

คณะกรรมการ  
 นายวิทยากร  
 นายธรรมการ  
 นายสมการ







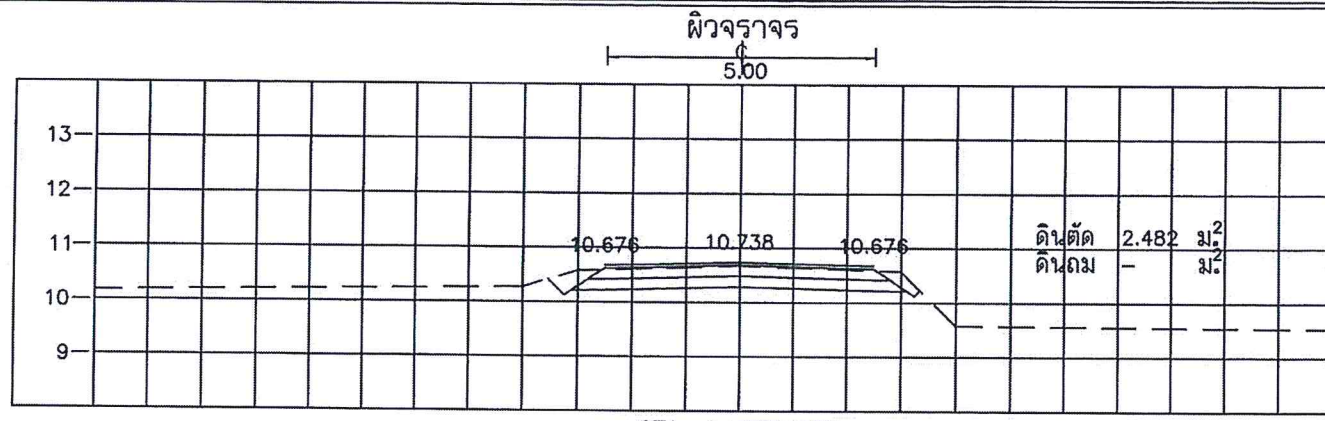

STA. 1+675.000  
NGL = 10.678

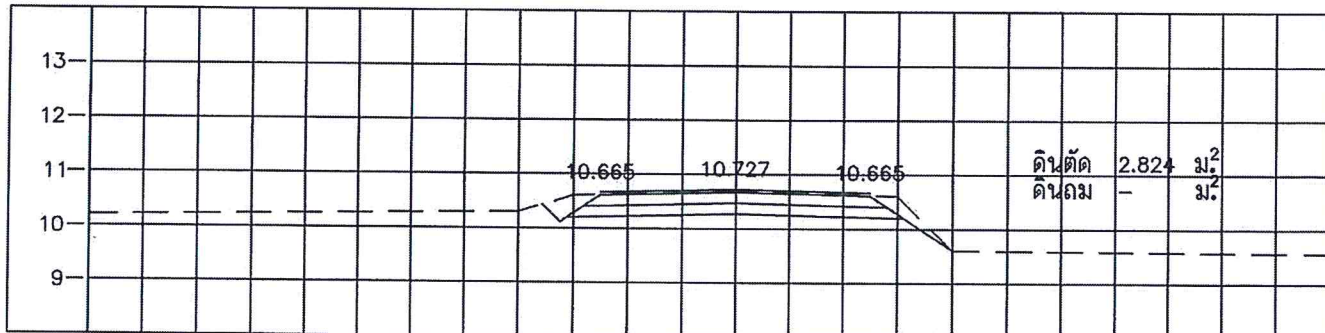

STA. 1+650.000  
NGL = 10.706

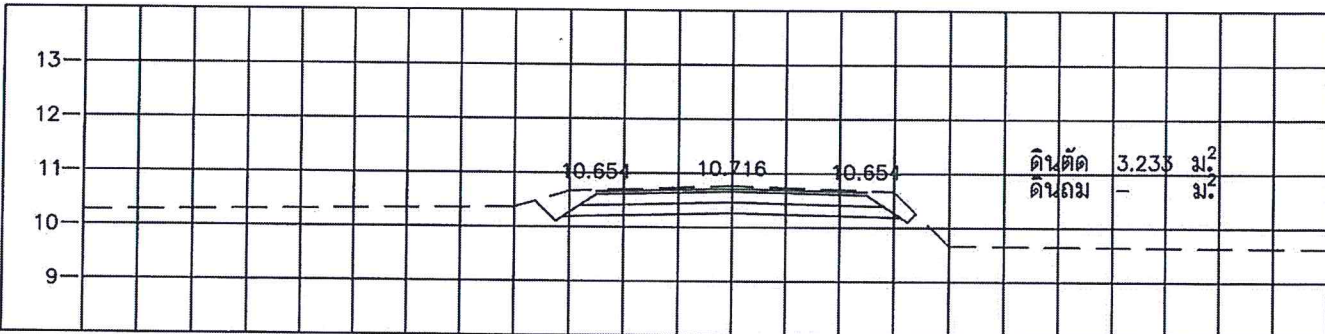

STA. 1+625.000  
NGL = 10.764

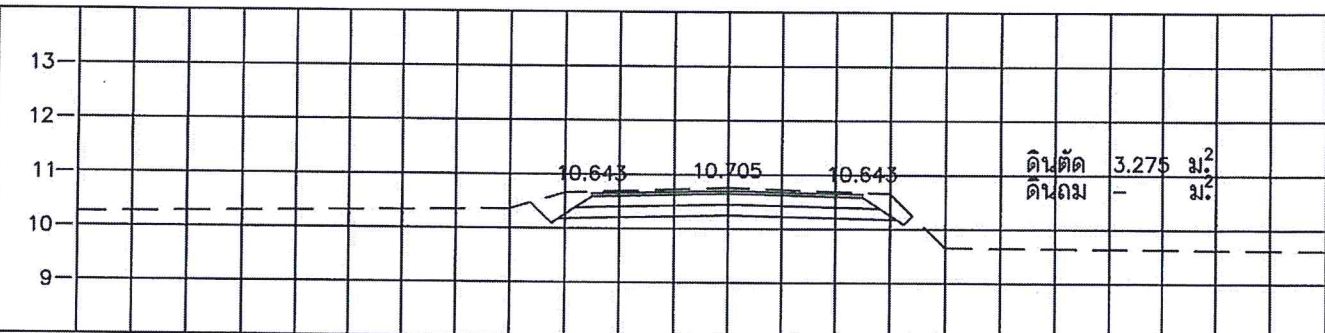

STA. 1+600.000  
NGL = 10.759

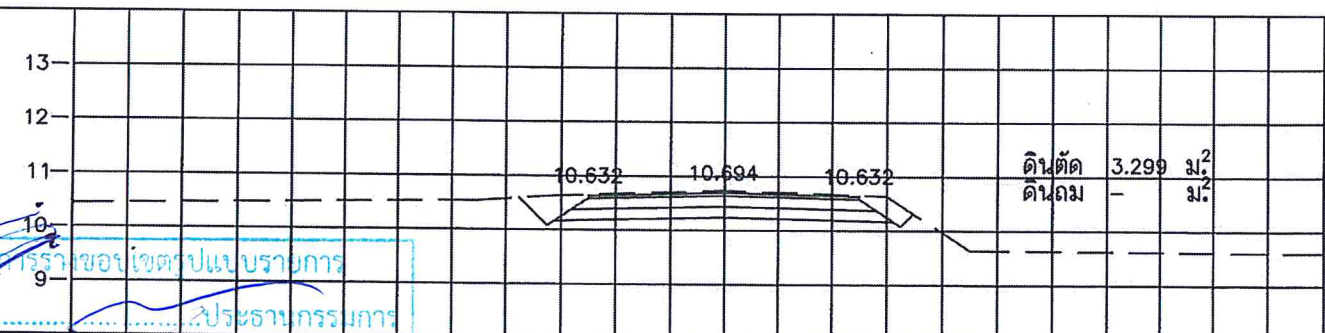

STA. 1+575.000  
NGL = 10.739

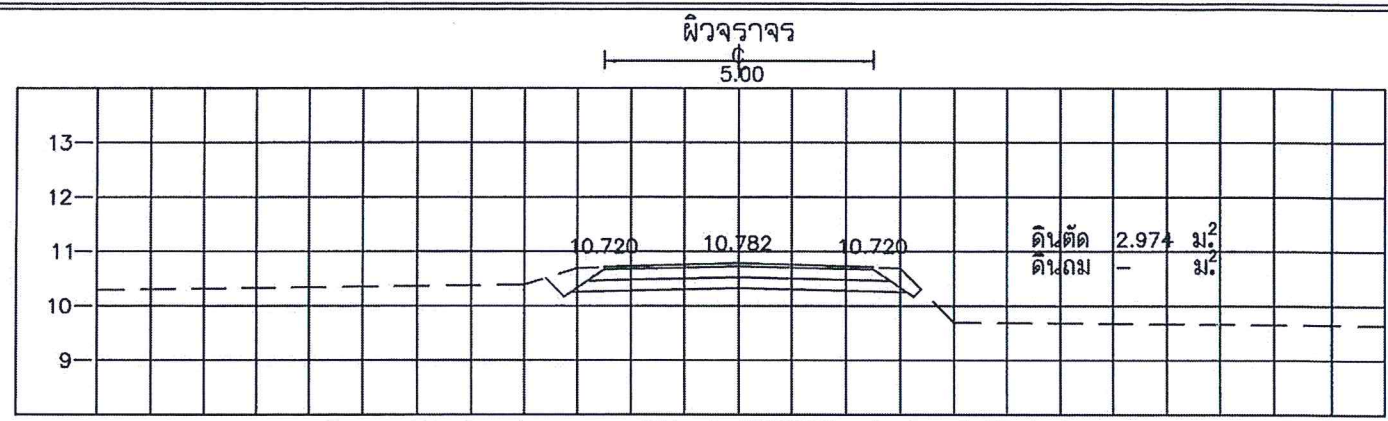

STA. 1+775.000  
NGL = 10.793

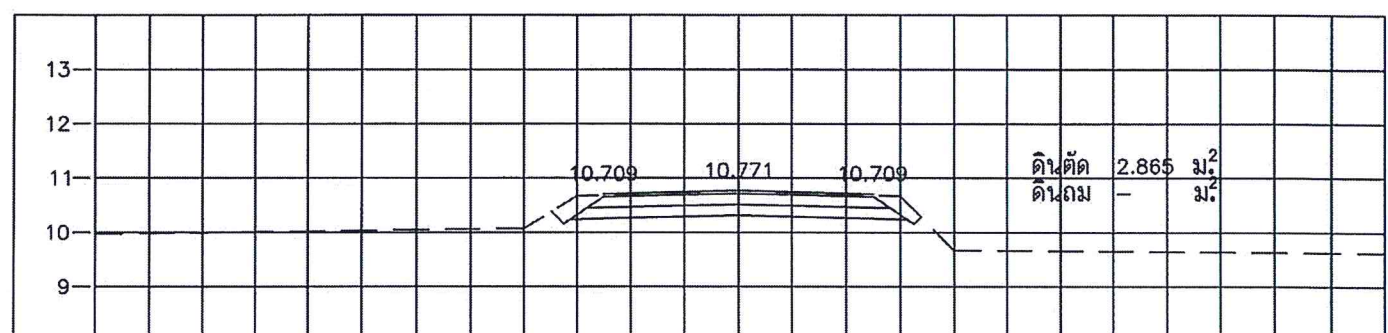

STA. 1+750.000  
NGL = 10.774

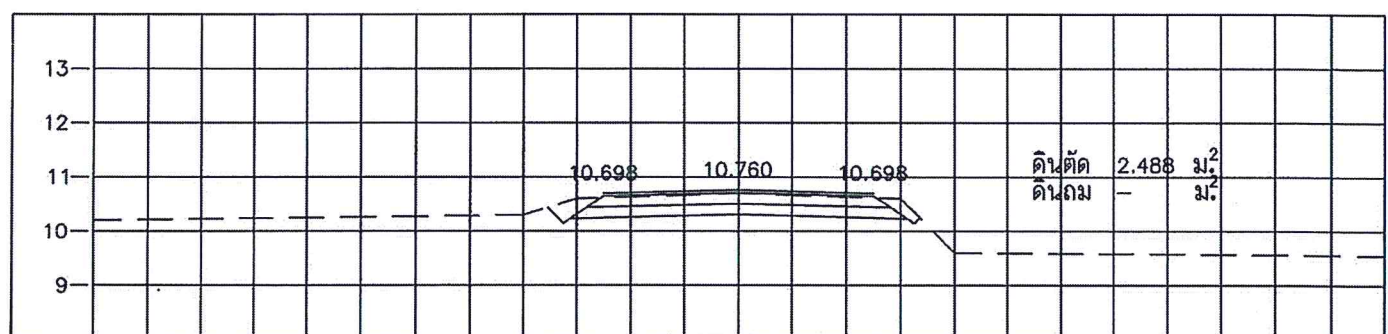

STA. 1+725.000  
NGL = 10.701

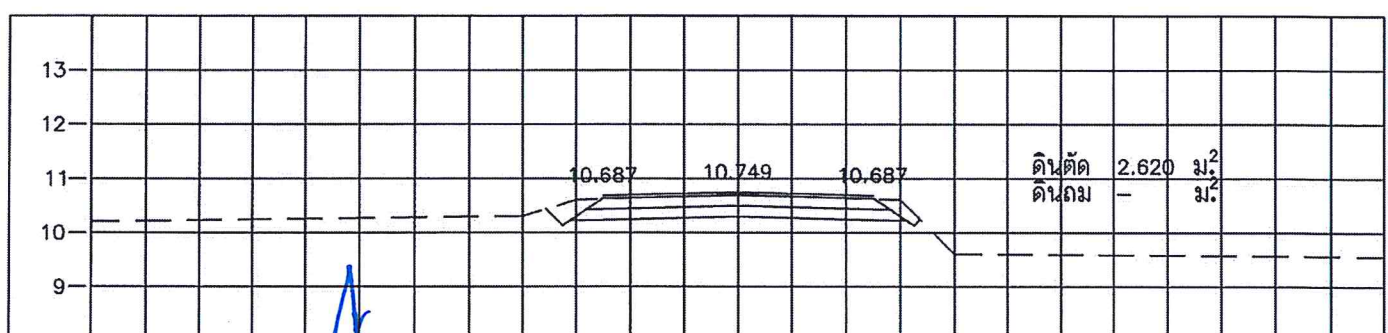

STA. 1+700.000  
NGL = 10.709

(นายธีรภาพ ทองกาจชัย)  
นายกองค์การบริหารส่วนตำบลลิพัง

โครงการก่อสร้างถนนลาดยางแบบทราแอสฟัลติกคอนกรีต	สำรวจ	เขียนแบบ	ออกแบบ	CROSS SECTION
สายหน้าป่าไม้ หมู่ 2 ตำบลลิพัง - ทุ่งมะขามป้อม อำเภอปะเหลียน จังหวัดตรัง	นายทฤษฎี เพ็ชรนวล ผู้ช่วยช่างโยธา	นายทฤษฎี เพ็ชรนวล ผู้ช่วยช่างโยธา	RR (แนวลำวัด ร่องตง) ส.บ. 11822	กม. ถึง กม.
	ตรวจสอบ	เห็นชอบ	อนุมัติ	วัน / เดือน / ปี
	ว่าที่ ร.ต. นฤมิตร บุญธรรม ผู้อำนวยการกองช่าง	นายสุธีรพันธ์ วรวิเศษอาจ รองปลัด อบต. ทรัพยากรการแทนปลัด อบต.ลิพัง	นายสุธีรพันธ์ วรวิเศษอาจ รองปลัด อบต. ทรัพยากรการแทนปลัด อบต.ลิพัง ผู้จัดพิมพ์แบบ อบต.ลิพัง	แผ่นที่ 17 จำนวน 18

คณะกรรมการโครงการ  
คณะกรรมการ



ผิวจราจร  
5.00

ผิวจราจร  
5.00

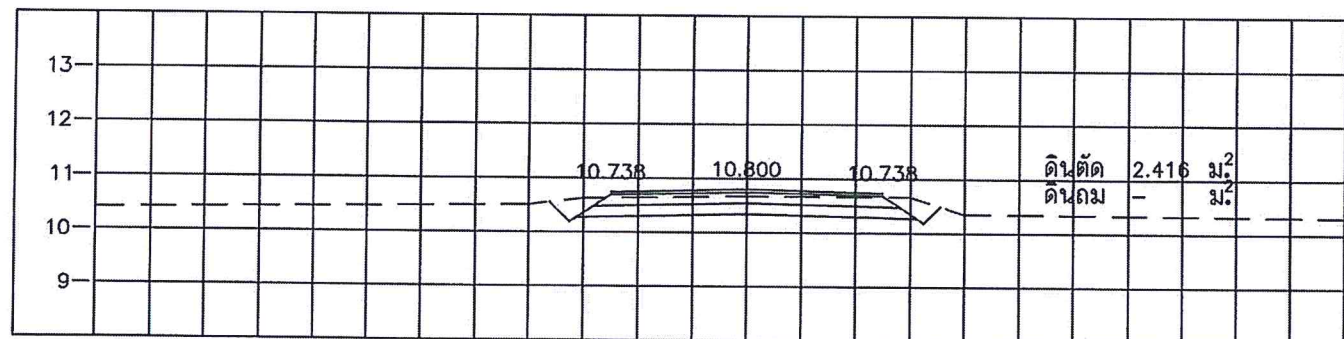
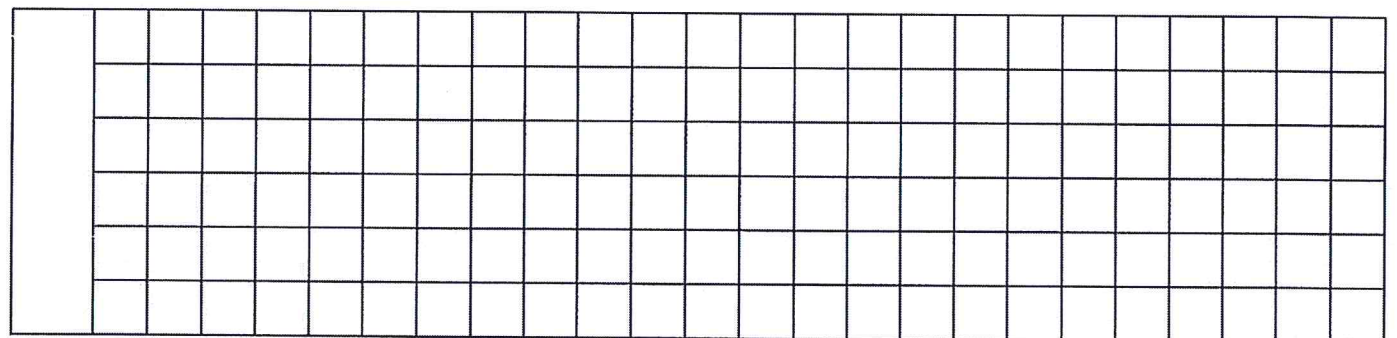
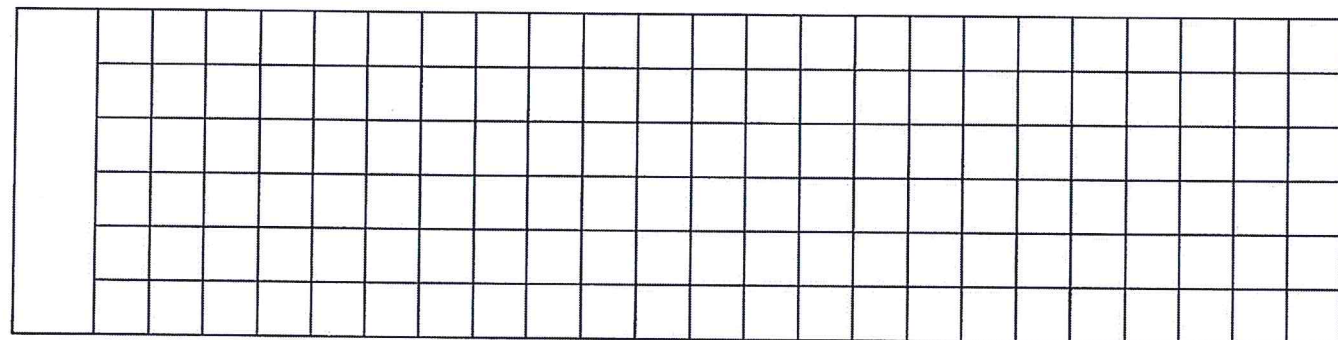
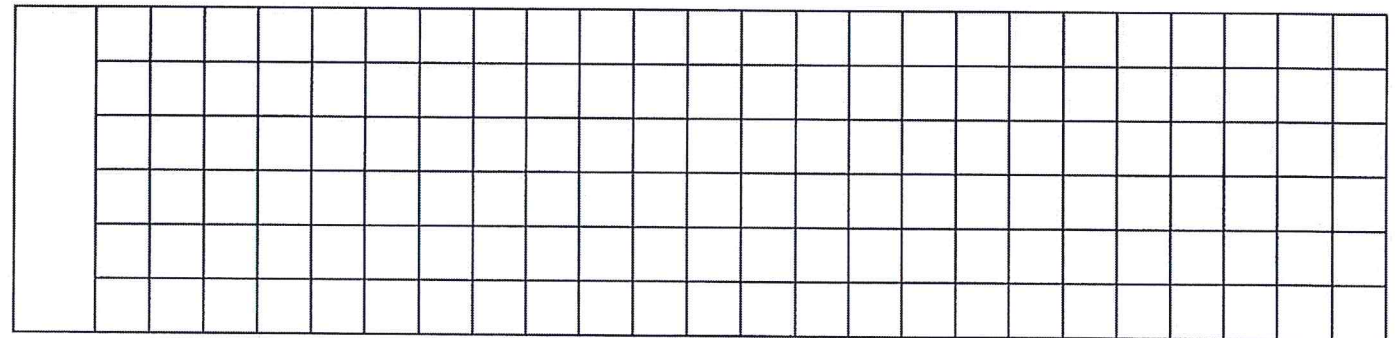
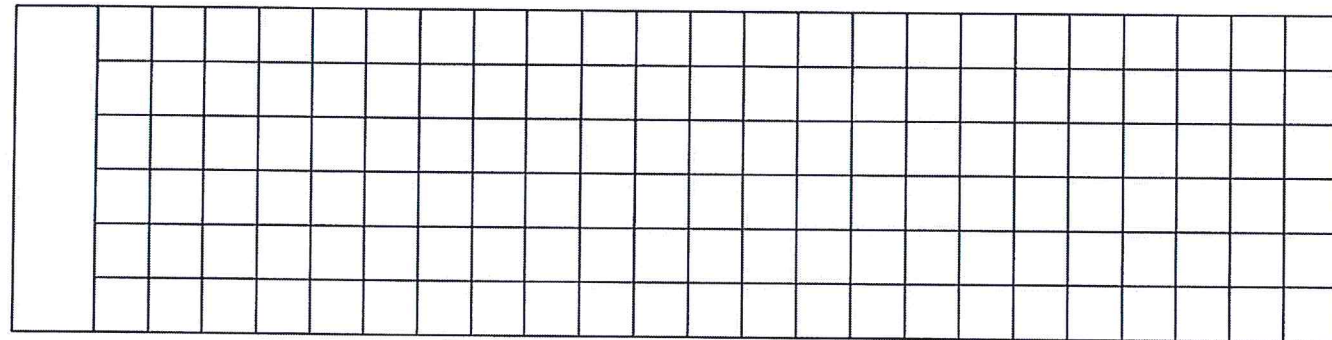
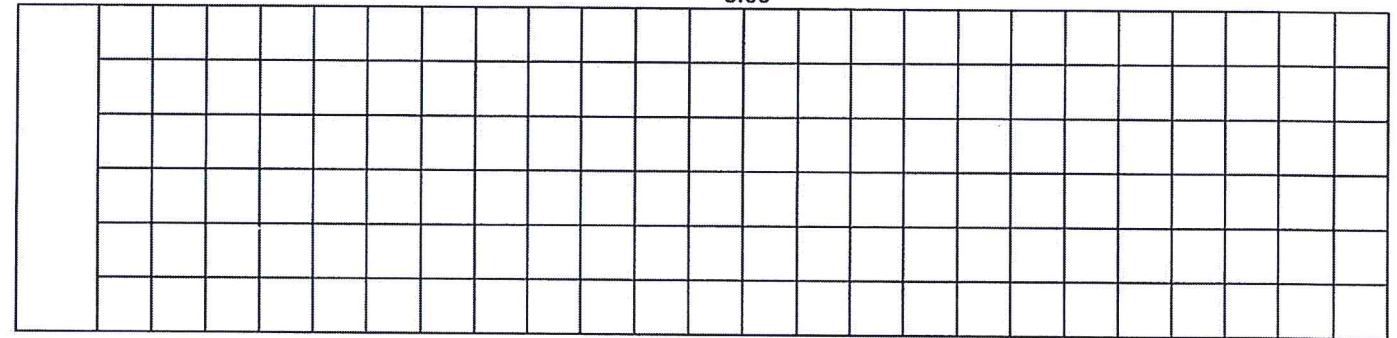
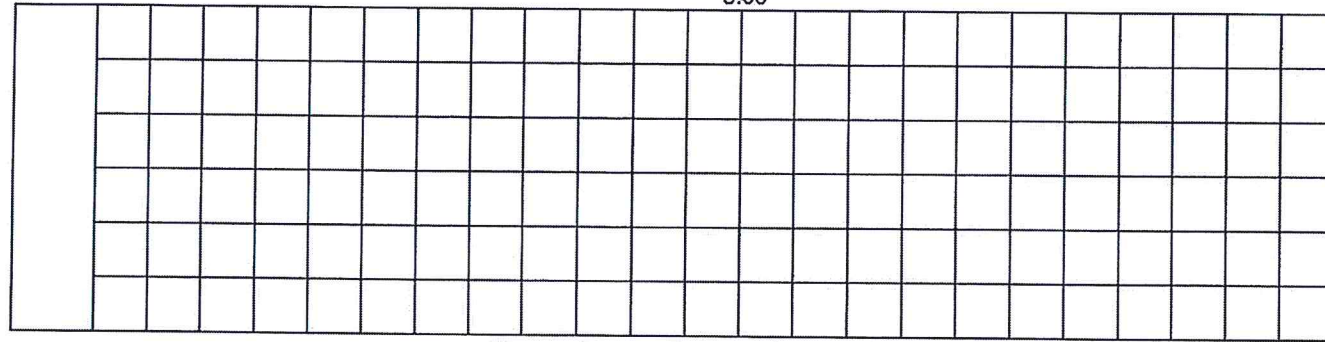

STA. 1+817.000  
NGL = 10.677

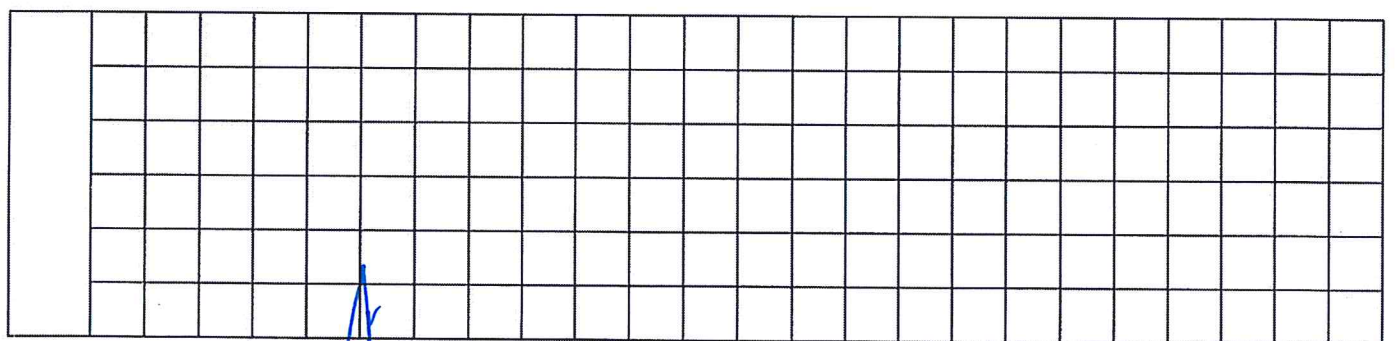

(ใบยี่วิจภาพ - แสงทาบขบขี้)  
นายกองค์การบริหารส่วนตำบลสีหิง

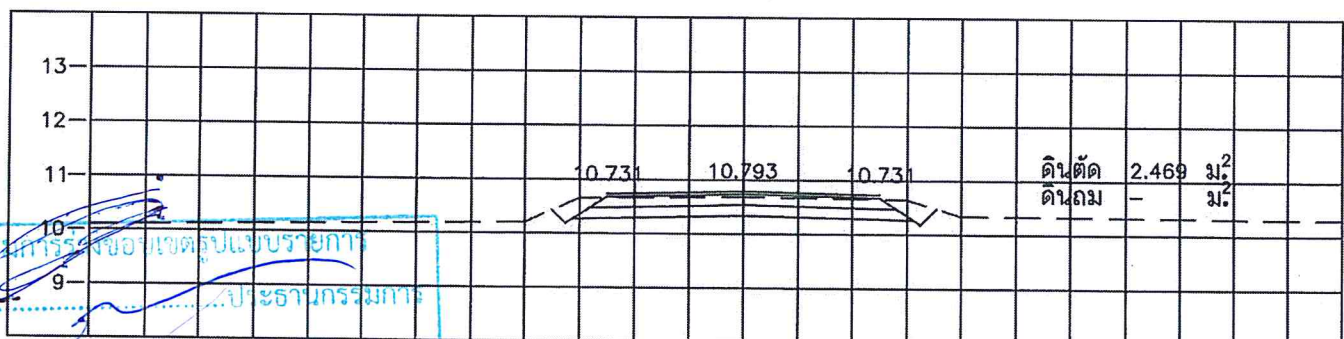

STA. 1+800.000  
NGL = 10.693

คณะกรรมการตรวจสอบแบบรายการ  
ประธานกรรมการ  
กรรมการ

<b>องค์การบริหารส่วนตำบลสีหิง</b> โครงการ ก่อสร้างถนนลาดยางแบบทราแอสฟัลติกคอนกรีต สายหน้าป่าไม้ หมู่ 2 ตำบลสีหิง - ทุ่งมะขามป้อม อำเภอปะเทือย จังหวัดศรี 	ตำรวจ นายทฤษฎี เจริญผล ผู้ช่วยช่างโยธา	เขียนแบบ นายทฤษฎี เจริญผล ผู้ช่วยช่างโยธา	ออกแบบ R.R (๒๕.๑๖๕ ๑๗๒๐) รพ. 11๑๒๒	CROSS SECTION กม. ถึง กม. วัน / เดือน / ปี	
	ตรวจสอบ ว่าที่ ร.ด. นฤมิตร บุญธรรม ผู้อำนวยการกองช่าง	เห็นชอบ นายสุวิวัฒน์ วรินทร์สะอาด รองปลัด อบต. รักษาการนายก อบต. สีหิง	อนุมัติ นายสุวิวัฒน์ วรินทร์สะอาด รองปลัด อบต. รักษาการนายก อบต. สีหิง ปลัด อบต. สีหิง	18	18